

組端子台

TS/TSU-800シリーズに新たな機種が追加されました。

TS/TSU-800シリーズ

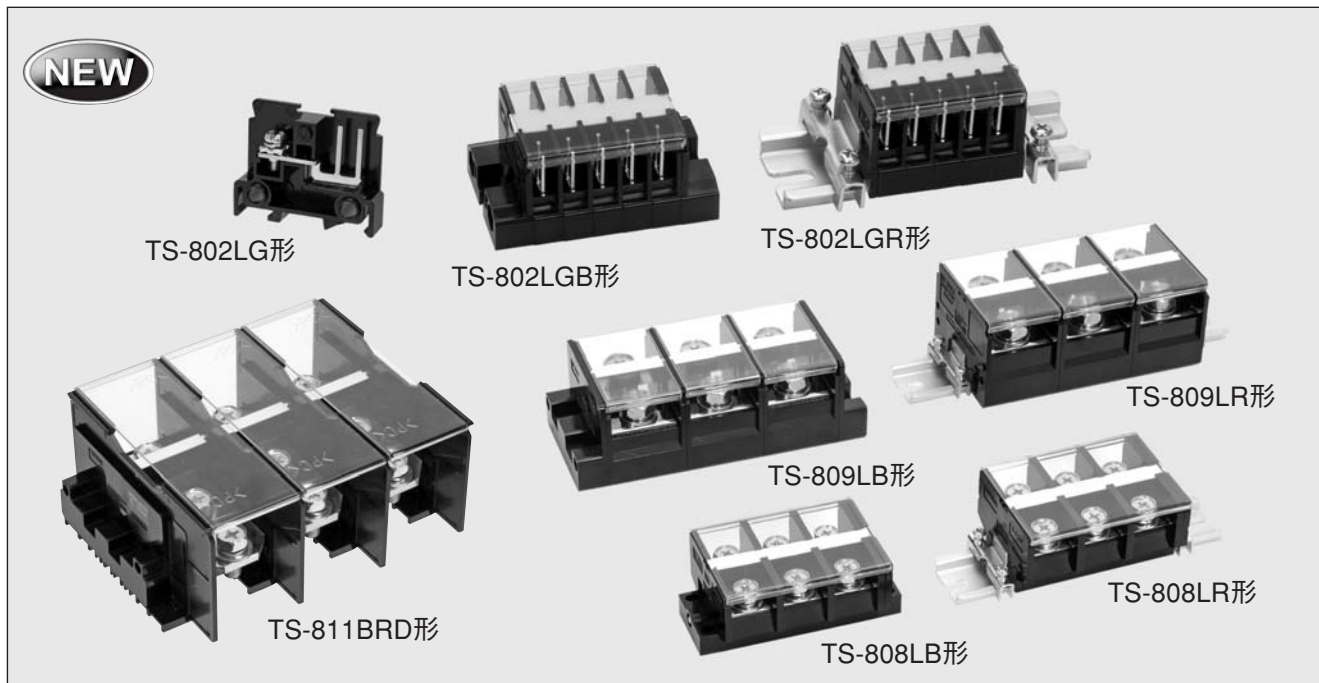

□ 特 長

- TS-800シリーズにラッピング端子台とRD端子台およびTS-808形とTS-809形の高容量タイプを機種追加。
- TS-802LG形のラッピング側はφ0.8×2本、またはφ0.5×4本接続可能。
- 端子台、端末に材質表示。
- 端子ねじにセルフアップねじを使用していますので座金の脱落がなく、圧着端子の挿入、締付けが迅速で確実。(TS-802LG形は片側のみ、TS-811形は除く)
- レール組立式とボルト組立式を用意。(TS-811BRD形はボルト組立式のみ)
- DINサイズレール(AR-LH形/AR-FH形)とキムデンレール(AR-LK形)に取付けが可能。(TS-811BRD形はボルト組立式のみ)
- RoHS指令対応品。

— ご使用上の留意点 —

- UL、CSA規格で使用する場合、圧着端子はそれぞれUL規格品、CSA規格品をご使用ください。
- UL、CSA、TÜV規格適合品は、単体(TS-801～811形)、レール組立完成品(TS/TSU-801R～811R形)、ボルト組立完成品(TS-801B～811B形)です。なお、ボルト組立完成品(TSU-801B～811B形)は、UL、CSA規格のみです。
- TS-808L形/809L形の取得規格は単体、レール組立完成品、ボルト組立完成品ともに、UL、CSA、TÜV規格取得済です。
- TS-802LG形/TS-811BRD形のUL、CSA、TÜV規格につきましては、取得致しません。
- TÜV認証ナンバーはR9750989です。(EN60947-7-1/IEC947-7-1)
- ULファイルナンバーはE64344です。(UL1059)
- CSAファイルナンバーは211577です。(C22.2.No.158)
- TÜV認証ナンバーはR9750989です。(EN60947-7-1/IEC947-7-1)
- 端子台の通電電流は、使用条件(電線の種類、束線の数、周囲温度等)によって異なります。



端子台

TS/TSU-800シリーズ

● 海外規格取得一覧表

	UL	CSA	TÜV
TS-801 ~ 811	○	○	○
TS-801R ~ 811R	○	○	○
TS-801B ~ 811B	○	○	○
TS-802LG	-	-	-
TS-808L	○	○	○
TS-809L	○	○	○
TS-811BRD	-	-	-

※2002年9月よりTS-801~811も海外規格取得品(UL,CSA,TÜV)になりました。

	UL	CSA	TÜV
TSU-801R ~ 811R	○	○	○
TSU-801B ~ 811B	○	○	-

○：取得済 -：取得予定なし

○：取得済 -：取得予定なし

❖ 形式の構成

■ レール組立完成品の形式構成（端子カバー付）



形式名	仕様
TS	UL規格品 CSA規格品 TÜV規格品
TSU	UL規格品 CSA規格品 TÜV規格品

形式
801、802、803、 804、805、806、 807、808、809、 810、811

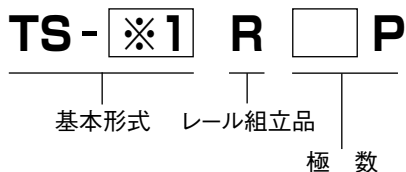

形式	仕様
802LG	-
808L	UL規格品 CSA規格品 TÜV規格品
809L	UL規格品 CSA規格品 TÜV規格品



端子台

■ ボルト組立完成品の形式構成（端子カバー付き）



形式名	仕様
TS	UL規格品 CSA規格品 TÜV規格品
TSU	UL規格品 CSA規格品

形式	極数
801、802、803、804	2~30
805、806、807	2~20
808	2~14
809	2~10
810、811	2~6

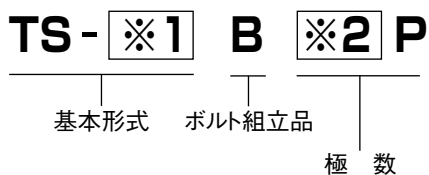

形式	仕様	極数
802LG	-	2~30
808L	UL規格品 CSA規格品 TÜV規格品	2~14
809L	UL規格品 CSA規格品 TÜV規格品	2~10



■ TS-811BRD形ボルト組立完成品の形式構成(端子カバー付き)



※1
極 数
2~4



・上記製品はボルト組立完成品のみでの販売でレール組立完成品はございません。

■ 箱詰品の形式構成



※1	
形 式	箱詰数量
801、802、802LG、 803、804、805、 806	50P
807	30P
808、808L 809、809L	20P
810、811	10P

■ 単体の形式構成

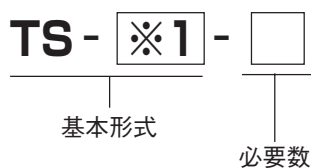

※1
形 式
801、802、802LG、 803、804、805、 806、807、808、 808L、809、809L、 810、811



端子台

TS-800シリーズ

● レール用端末 (組立時、端子台の両側に使用します)

項目 \ 形式	TS-S801	TS-S802	TS-S802LGR	TS-S803	TS-S804	TS-S805	TS-S806	TS-S807
適合端子台	TS-801形	TS-802形	TS-802LG形	TS-803形	TS-804形	TS-805形	TS-806形	TS-807形
厚さ	2mm					2.5mm		3mm
販売単位	10個							
重量(1枚当たり)	1.9g	2.0g	2g	2.3g	2.3g	3.1g	3.8g	5.0g

項目 \ 形式	TS-S808
適合端子台	TS-808形/TS-808L形
厚さ	3.5mm
販売単位	10個
重量(1枚当たり)	8.2g

・TS-809形/809L形/810形/811形は端子台ユニット一体式のため
レール用端末はありません。

▼ TS-S801

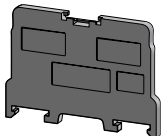

▼ TS-S802LGR

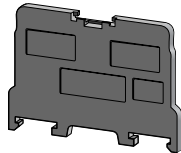

▼ TS-S803

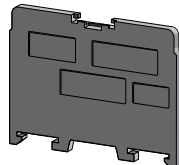

▼ TS-S806

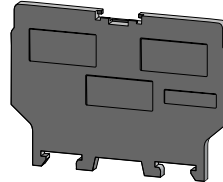

▼ TS-S808

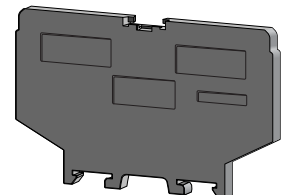

TS-808/808L形共用

● ボルト用端末 (組立時、端子台の両側に使用します)

項目 \ 形式	TS-S801B	TS-S802B	TS-S802LGB	TS-S803B	TS-S804B	TS-S805B	TS-S806B
適合端子台	TS-801形	TS-802形	TS-802LG形	TS-803形	TS-804形	TS-805形	TS-806形
厚さ	11mm			12mm		13mm	
販売単位	10個						
重量(1本当たり)	3.8g	3.8g	3.8g	4.4g	4.6g	5.6g	6.1g

項目 \ 形式	TS-S807B	TS-S808B	TS-S809B	TS-S809LB	TS-S810B	TS-S811B
適合端子台	TS-807形	TS-808/TS-808L形	TS-809形	TS-809L形	TS-810形	TS-811形
厚さ	14mm			17mm		
販売単位	10個					
重量(1枚当たり)	8.1g	11.0g	16.6g	18.5g	21.7g	34.9g

▼ TS-S801B

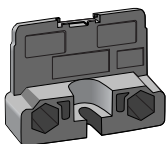

▼ TS-S802LGB

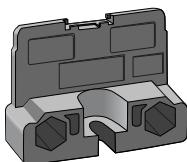

▼ TS-S806B

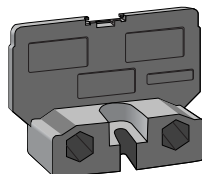

▼ TS-S808B

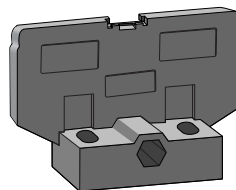

TS-808/808L形共用

▼ TS-S809LB

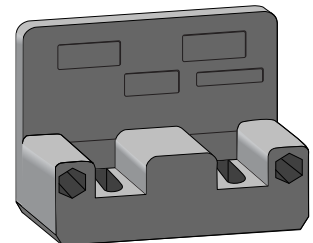

端子台

● 端子カバー

項目 \ 形式	TS-C801	TS-C802	TS-C803	TS-C804	TS-C805	TS-C806	TS-C807
適合端子台	TS-801形	TS-802形/TS-802LG形	TS-803形	TS-804形	TS-805形	TS-806形	TS-807形
長さ	1 m						
販売単位	5本						
重量(1本当たり)	58 g		60 g		72 g	78 g	79 g

項目 \ 形式	TS-C808	TS-C809	TS-C809L	TS-C810	TS-C811	TS-C811RD
適合端子台	TS-808形/TS-808L形	TS-809形	TS-809L形	TS-810形	TS-811形	TS-811BRD形
長さ	1m	1極に1個使用				
販売単位	5本	10個				
重量(1枚当たり)	99 g	3.7 g	5.8 g	7.5 g	12.8 g	21g

▼ TS-C801/TS-C802/TS-C803/TS-C804 TS-C805/TS-C806/TS-C807/TS-C808

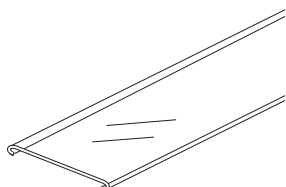

▼ TS-C809L

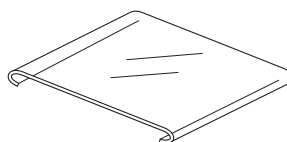

▼ TS-C811RD

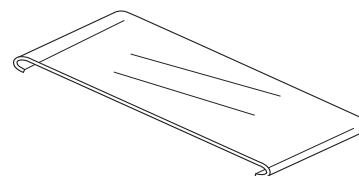

● 記名条片

▼ TS-M800F (平形)

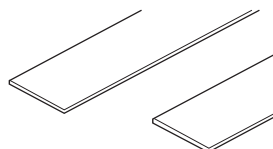

幅×長さ/10mm × 900mm
厚さ/0.5mm
販売単位/10本
重量(1本当たり)/6g

▼ TS-M800W (ロール形)



幅×長さ/10mm × 25m
厚さ/0.5mm
販売単位/1巻
重量(1本当たり)/192g

● レール

▼ AR-LH

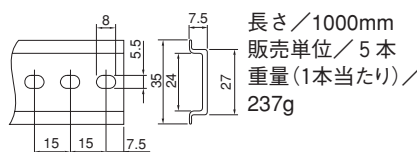

▼ AR-FH

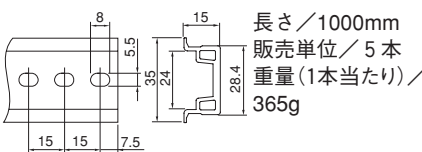

▼ AR-LK

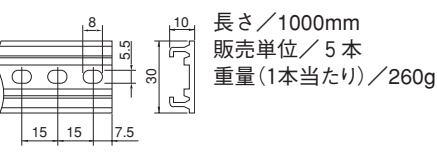

● 端末金具

▼ MF-THE

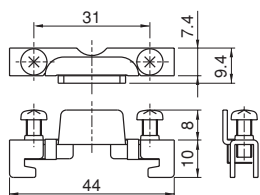

適合レール: AR-LH, AR-FH形
販売単位/10個
重量(1個当たり)/11g

▼ MF-LKB

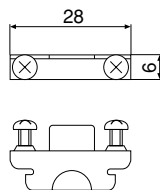

適合レール: AR-LK形
販売単位/10個
重量(1個当たり)/4.7g

● レール保護キャップ

レール設置前だけではなく、設置後にも取り付けることができます。

▼ AR-CLH



適合レール：AR-LH形
材質／ポリプロピレン
販売単位／10個
重量(1個)／0.9g

▼ AR-CL



適合レール：AR-LK形
材質／ポリプロピレン
販売単位／10個
重量(1個)／0.9g

・一度使用したレール保護キャップは、繰り返し使用せず新しいものと交換願います。

● ショートバー

▼ J-801・802・803・804

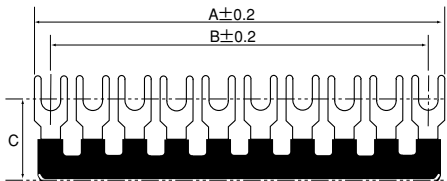

形式	極数	2P	3P	6P	10P
J-801 (TS-801用)	A	12.4	19.4	40.4	68.4
	B	7	14	35	63
	C	14.5			
J-802 (TS-802用)	A	14.8	23.3	48.8	82.8
	B	8.5	17	42.5	76.5
	C	14.1			
J-803 (TS-803用)	A	18.8	29.3	60.8	102.8
	B	10.5	21	52.5	94.5
	C	16.5			
J-804 (TS-804用)	A	20.5	32	66.5	112.5
	B	11.5	23	57.5	103.5
	C	16.5			

● ご使用に際して

▼ TS-802LG形

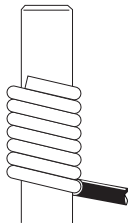

Aタイプ

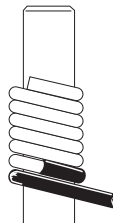

Bタイプ

ワイヤーの巻付について

一般的な配線方法はAタイプの形ですが、耐震性を求められる場合は、Bタイプのワイヤーカバーも巻く形で設置してください。



❖ 定格

形式		TS-801形 TSU-801形	TS-802形 TSU-802形	TS-802LG形	TS-803形 TSU-803形	TS-804形 TSU-804形	TS-805形 TSU-805形
定格	絶縁電圧	830V			600V	830V	
	通電電流	15A	20A	15A	30A	40A	50A
適合電線		1.25mm ²	2mm ²	端子ねじ側：2mm ² ラッピング側：φ0.8×2	3.5mm ²	5.5mm ²	8mm ²
接続可能電線および サイズ別通電電流		0.75mm ² - 10A 0.5mm ² - 7A	1.25mm ² - 15A 0.75mm ² - 10A	2mm ² - 15A 1.25mm ² - 15A 0.75mm ² - 10A	2mm ² - 20A 1.25mm ² - 15A	3.5mm ² - 30A 2mm ² - 20A	5.5mm ² - 40A 3.5mm ² - 30A
端子ねじおよび ボルト		±セルフアップ ねじ(角座) M3×8 (推奨締付トルク) (0.5~0.9 N・m)	±セルフアップ ねじ(角座) M3.5×8 (推奨締付トルク) (0.8~1.3 N・m)	±セルフアップ ねじM3.5×8 (推奨締付トルク) (0.8~1.3 N・m)	±セルフアップ ねじ(角座) M4×10 (推奨締付トルク) (1.2~1.8 N・m)	±セルフアップ ねじ(角座) M4×10 (推奨締付トルク) (1.2~1.8 N・m)	±セルフアップ ねじ(角座) M5×12 (推奨締付トルク) (2.0~3.0 N・m)
適合圧着 端子	最大外径	5.9mm	7mm	7mm	8.7mm	9.7mm	12.4mm
	最小内径(mm)	φ3.2	φ3.7	φ3.7	φ4.2	φ4.2	φ5.2
端子間ピッチ		7mm	8.5mm	8.5mm	10.5mm	11.5mm	14.5mm
箱詰の内容数量		50極					
製品重量(1P当たり)		5.1g	7.2g	6.0g	11g	11.8g	21.6g
準拠規格		JIS C8201-7-1銅導体用端子台					

形式		TS-806形 TSU-806形	TS-807形 TSU-807形	TS-808形 TSU-808形	TS-808L形	TS-809形 TSU-809形	TS-809L形
定格	絶縁電圧	830V			1000V		
	通電電流	70A	90A	150A	175A	240A	310A
適合電線		14mm ²	22mm ²	38mm ²	60mm ²	100mm ²	150mm ²
接続可能電線および サイズ別通電電流		8mm ² - 50A 5.5mm ² - 40A	14mm ² - 70A 8mm ² - 50A	22mm ² - 90A 14mm ² - 70A	38mm ² - 150A 22mm ² - 90A	60mm ² - 175A 38mm ² - 150A 22mm ² - 90A	100mm ² - 240A 60mm ² - 175A
端子ねじおよび ボルト		±セルフアップ ねじ(角座) M6×12 (推奨締付トルク) (2.5~4.0 N・m)	±セルフアップ ねじ(角座) M6×12 (推奨締付トルク) (2.5~4.0 N・m)	十字穴付 六角ボルト M8×16 (推奨締付トルク) (6~10 N・m)	十字穴付 六角ボルト M8×16 (推奨締付トルク) (6~10 N・m)	十字穴付 六角ボルト M10×25 (推奨締付トルク) (10~20 N・m)	十字穴付 六角ボルト M10×25 (推奨締付トルク) (10~20 N・m)
適合圧着 端子	最大外径	13.2mm	17.4mm	22.6mm	22.8mm	30mm	38mm
	最小内径(mm)	φ6.4	φ6.4	φ8.4	φ8.4	φ10.5	φ10.5
端子間ピッチ		15.5mm	20mm	25.5mm	27mm	36mm	44mm
箱詰の内容数量		50極	30極	20極			
製品重量(1P当たり)		30.2g	38.7g	78.1g	70.4g	304g	183.5g
準拠規格		JIS C8201-7-1銅導体用端子台					



端子台

・UL, CSA, TÜV規格認定品として使用する場合は、H-103を参照願います。

❖ 定格

形式		TS-810形 TSU-810形	TS-811形 TSU-811形	TS-811BRD形
定格	絶縁電圧	1000V		600V
	通電電流	400A	600A	600A
適合電線		200mm ²	325mm ²	325mm ²
接続可能電線および サイズ別通電電流		150mm ² —310A 100mm ² —240A	200mm ² —400A 150mm ² —310A	200mm ² —400A 150mm ² —300A 100mm ² —200A
端子ねじおよび ボルト		十字穴付 六角ボルト M12×25 (推奨締付トルク 14~35 N・m)	六角ボルト M16×35 (推奨締付トルク 25~40 N・m)	十字穴付 六角ボルト M12×25 (推奨締付トルク 14~35 N・m)
適合圧着	最大外径	45mm	52mm	52mm
端子	最小内径(mm)	φ13	φ17	φ17
端子間ピッチ		53mm	60mm	63mm
箱詰の内容数量		10極		
製品重量(1P当たり)		304g	602g	774g
準拠規格		JIS C8201-7-1銅導体用端子台		

❖ 性能

絶縁抵抗	充電部相互間、充電部接地間 DC500V メガー500MΩ以上
耐電圧	充電部相互間、充電部接地間 AC2500V 1分間異常なし
使用温度・湿度範囲	-10~50℃、45~85%RH (ただし氷結または結露しないこと)

❖ 材質

項目	形式	TS/TSU-801□~808□形	TS-802LG□形	TS-808L□形	TS-809L□形	TS/TSU-809□~811□形	TS-811BRD形
絶縁台		変性PPE樹脂 (黒色)					UL94V-0
端子金具		黄銅板 (ニッケルめっき)			銅ブスバー (ニッケルめっき)		
端子ねじ		炭素鋼 (亜鉛めっき、クロメート処理)					
端末		変性PPE樹脂 (黒色)					UL94V-0
端子カバー		ポリカーボネート樹脂 (透明)					UL94V-0
記名条片		塩化ビニール樹脂 (白色) 幅 10mm					UL94V-0
端末金具		みがき鋼板 (亜鉛めっき、クロメート処理) ステンレス金具付					—
レール		アルミニウム					—

❖ UL, CSA, TÜV規格認定品として使用する場合の定格

形式	UL規格 (UL1059)						備考
	定格電圧 (V)	定格電流 (A)	適合電線 (AWG/MCM)	締付トルク (N・m)	接続可能本数	FW	
TS/TSU-801	600	15	18~16	0.5~0.9	1	2	注1
					2	2	
TS/TSU-802	600	20	18~14	0.8~1.3	1	2	注1
					2	2	
TS/TSU-803	600	30	18~12	1.2~1.8	1	2	注1
					2	2	
TS/TSU-804	600	40	14~10	1.2~1.8	1	2	注1
					2	2	
TS/TSU-805	600	50	12~8	2.0~3.0	1	2	注1
					2	2	
TS/TSU-806	600	70	10~6	2.5~4.0	1	2	注1
					2	2	
TS/TSU-807	600	90	8~4	2.5~4.0	1	2	注1
					2	2	
TS/TSU-808	600	130	6~2	6~10	1	2	注1
					2	2	
TS-808L	600	175	4~2/0	6~10	1	2	注1
					2	2	
TS/TSU-809	600	240	4~4/0	10~20	1	2	注1
					2	2	
TS-809L	600	310	2/0~300	10~20	1	2	注1
					2	2	
TS/TSU-810	600	370	4/0~400	14~35	1	2	注1
					2	2	
TS/TSU-811	600	520	300~600	25~40	1	2	注2
					2	2	

注1:単線とより線の混在は不可。

注2:単線とより線の混在は不可。電線サイズは同一のこと。

TS/TSU-801は、裸線接続及び圧着端子接続。TS/TSU-801以外は圧着端子接続になります。



UL、CSA規格で使用する場合、圧着端子はそれぞれUL規格品、CSA規格品をご使用ください。



端子台

形式	CSA規格 (C22.2 No.158-1987)				TÜV規格 EN60947-7-1 (IEC60947-7-1)					
	定格電圧 (V)	定格電流 (A)	適合電線 (AWG/MCM)	締付トルク (N・m)	定格電圧 (V)	過電圧 カテゴリー	定格インパルス 耐電圧	定格電流 (A)	適合電線 (AWG/MCM)	締付トルク (N・m)
TS/TSU-801	600	15	18~16	0.5~0.9	830	III	8000V	15	18~16	0.5~0.9
TS/TSU-802	600	20	18~14	0.8~1.3	830	III	8000V	20	18~14	0.8~1.3
TS/TSU-803	600	30	18~12	1.2~1.8	830	III	8000V	30	18~12	1.2~1.8
TS/TSU-804	600	40	14~10	1.2~1.8	830	III	8000V	40	14~10	1.2~1.8
TS/TSU-805	600	50	12~8	2.0~3.0	830	III	8000V	50	12~8	2.0~3.0
TS/TSU-806	600	70	10~6	2.5~4.0	830	III	8000V	70	10~6	2.5~4.0
TS/TSU-807	600	90	8~4	2.5~4.0	830	III	8000V	90	8~4	2.5~4.0
TS/TSU-808	600	150	6~2/0	6~10	1000	III	8000V	130	6~2	6~10
TS-808L	600	175	4~2/0	6~10	1000	III	8000V	175	4~2/0	6~10
TS/TSU-809	600	240	4~4/0	10~20	1000	III	8000V	240	4~4/0	10~20
TS-809L	600	310	2/0~300	10~20	1000	III	8000V	310	2/0~300	10~20
TS/TSU-810	600	400	4/0~400	14~35	1250	III	8000V	370	4/0~400	14~35
TS/TSU-811	600	600	300~600	25~40	1250	IV	12000V	520	300~600	25~40

TS/TSU-800シリーズ (変更・訂正箇所は、青色で表記しています) レール組立完成品

TS/TSU-801R□P	適合電線	15A:1.25mm ²	端子ねじ	M3/セルフアップ	カバー/記名条片付	  
----------------------	------	-------------------------	------	-----------	-----------	---

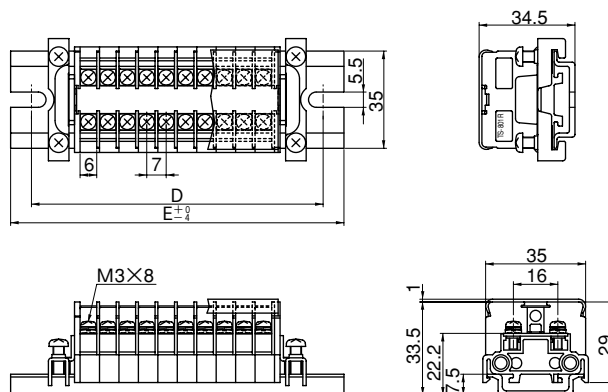
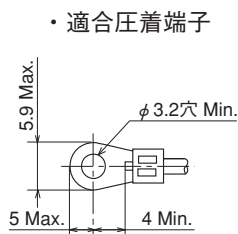
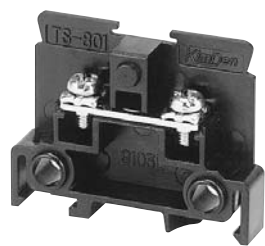

定格絶縁電圧	830V*
接続可能電線および サイズ別通電電流	0.75mm ² -10A/0.5mm ² -7A 1.25mm ² -15A
適合電線(AWG/MCM)	18~16
端子ねじ推奨締付トルク	0.5~0.9 N・m
準拠規格	JIS C8201-7-1銅導体用端子台

*UL、CSA、TUV規格はH-103ページを参照願います。

・レール組立完成品のレールは、AR-LH形を標準とし、外形図の様にUカットしたレールを使用しています。15mmピッチの穴あきレールではありません。また、他のレールにて組立完成品をご希望の場合、別途レール形式をご指示願います。

● アクセサリー一覧(H-98~100参照)

*所要量は記名条片長さ900mm以下の場合です。

品名	仕様	所要量*
レール用端末 TS-S801	厚さ2mm/販売単位10板/ 重量(1板当たり)1.9g	2
端子カバー TS-C801	長さ1m/販売単位5本/ 重量(1本当たり)58g	1
記名条片(平形) TS-M800F	幅×長さ 10mm×900mm/厚さ0.5mm 販売単位10本/重量(1本当たり)6g	1
記名条片(ロール形) TS-M800W	幅×長さ 10mm×25m/厚さ0.5mm 販売単位1巻/重量192g	—
LH形DINレール AR-LH	長さ1m/販売単位5本/ 重量(1本当たり)237g	1
FH形DINレール AR-FH	長さ1m/販売単位5本/ 重量(1本当たり)365g	
LK形レール AR-LK	長さ1m/販売単位5本/ 重量(1本当たり)260g	
LH/FH形DINレール用端末金具 MF-THE	販売単位/10個 重量(1個当たり)11g	2
LK形レール用端末金具 MF-LKB	販売単位/10個 重量(1個当たり)4.7g	
LH形DINレール用保護キャップ AR-CLH	販売単位/10個 重量(1個当たり)0.9g	任意
LK形レール用保護キャップ AR-CL	販売単位/10個 重量(1個当たり)0.9g	
ショートバー J-801	極数	2P 3P 6P 10P
	A寸法	12.4 19.4 40.4 68.4
	B寸法	7 14 35 63
	C寸法	14.5

● D、E寸法表(単位:mm)

極数	D	E ⁺⁰ ₋₄
2P	45	60
3P	60	75
4P	60	75
5P	75	90
6P	75	90
7P	90	105
8P	90	105
9P	105	120
10P	105	120
15P	135	150
20P	180	195
25P	210	225
30P	240	255
35P	285	300
40P	315	330
45P	345	360

極数	D	E ⁺⁰ ₋₄
50P	390	405
55P	420	435
60P	450	465
65P	495	510
70P	525	540
75P	555	570
80P	600	615
85P	630	645
90P	660	675
95P	705	720
100P	735	750
105P	765	780
110P	810	825
115P	840	855
120P	870	885

● TS-801Rの寸法計算式(単位:mm)

基本式: $7 \times P + 30$ P:極数
 D寸法(取付寸法): 基本式より得た値より
 大きい15の倍数
 E寸法(アルミレール全長): $D + 15$

※この計算式は140Pまでです。141P以上につきましては別途ご相談願います。

複数機種(TS-801R+TS-802Rなど)を1本のレールに組立した場合のD、E寸法計算式はH-133ページを参照願います。

● TS-801Rの重量計算式(単位:g)

$7.0 \times P + 41$ P:極数

▼ J-801

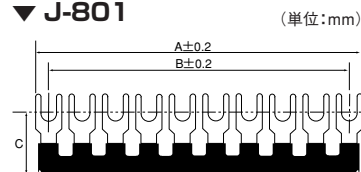

ご使用上の留意点

- UL、CSA規格で使用する場合、圧着端子はそれぞれUL規格品、CSA規格品をご使用ください。
- 端子台の通電電流は、使用条件(電線の種類、束線の数、周囲温度等)によって異なります。

レール組立完成品 (変更・訂正箇所は、青色で表記しています) TS/TSU-800シリーズ

TS/TSU-802R□P	適合電線 20A:2mm ²	端子ねじ M3.5/セルフアップ	カバー/記名条片付	
----------------------	---------------------------	------------------	-----------	--

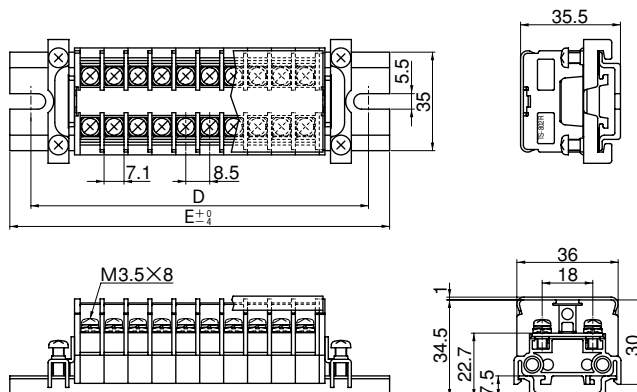
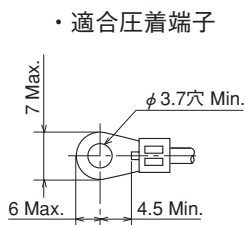
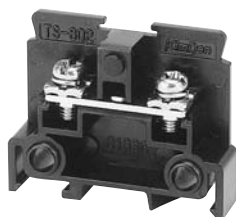

定格絶縁電圧	830V*
接続可能電線およびサイズ別通電電流	1.25mm ² - 15A / 0.75mm ² - 10A / 2mm ² - 20A
適合電線(AWG/MCM)	18~14
端子ねじ推奨締付トルク	0.8~1.3 N・m
準拠規格	JIS C8201-7-1銅導体用端子台

*UL, CSA, TÜV規格はH-103ページを参照願います。

・レール組立完成品のレールは、AR-LH形を標準とし、外形図の様にUカットしたレールを使用しています。15mmピッチの穴あきレールではありません。また、他のレールにて組立完成品をご希望の場合、別途レール形式をご指示願います。

● アクセサリー一覧(H-98~100参照)

*所要量は記名条片長さ900mm以下の場合です。

品名	仕様	所要量*
レール用端末 TS-S802	厚さ2mm/販売単位10板/ 重量(1板当たり)2.0g	2
端子カバー TS-C802	長さ1m/販売単位5本/ 重量(1本当たり)58g	1
記名条片(平形) TS-M800F	幅×長さ 10mm×900mm/厚さ0.5mm 販売単位10本/重量(1本当たり)6g	1
記名条片(ロール形) TS-M800W	幅×長さ 10mm×25m/厚さ0.5mm 販売単位1巻/重量192g	-
LH形DINレール AR-LH	長さ1m/販売単位5本/ 重量(1本当たり)237g	1
FH形DINレール AR-FH	長さ1m/販売単位5本/ 重量(1本当たり)365g	
LK形レール AR-LK	長さ1m/販売単位5本/ 重量(1本当たり)260g	
LH/FH形DINレール用端末金具 MF-THE	販売単位/10個 重量(1個当たり)11g	2
LK形レール用端末金具 MF-LKB	販売単位/10個 重量(1個当たり)4.7g	
LH形DINレール用保護キャップ AR-CLH	販売単位/10個 重量(1個当たり)0.9g	任意
LK形レール用保護キャップ AR-CL	販売単位/10個 重量(1個当たり)0.9g	
ショートバー J-802	極数	2P 3P 6P 10P
	A寸法	14.8 23.3 48.8 82.8
	B寸法	8.5 17 42.5 76.5
C寸法		14.1

● D、E寸法表(単位:mm)

極数	D	E ⁺⁰ ₋₄
2P	60	75
3P	60	75
4P	75	90
5P	75	90
6P	90	105
7P	90	105
8P	105	120
9P	120	135
10P	120	135
15P	165	180
20P	210	225
25P	255	270
30P	285	300
35P	330	345

極数	D	E ⁺⁰ ₋₄
40P	375	390
45P	420	435
50P	465	480
55P	510	525
60P	540	555
65P	585	600
70P	630	645
75P	675	690
80P	720	735
85P	765	780
90P	795	810
95P	840	855
100P	885	900
105P	930	945

● TS-802Rの寸法計算式(単位:mm)

基本式: 8.5×P+30 P: 極数
 D寸法(取付寸法): 基本式より得た値より
 大きい15の倍数
 E寸法(アルミレール全長): D+15

※この計算式は110Pまでです。111P以上につきましては別途ご相談願います。

複数機種(TS-801R+TS-802Rなど)を1本のレールに組立した場合のD、E寸法計算式はH-133ページを参照願います。

● TS-802Rの重量計算式(単位:g)

9.5×P+42 P: 極数

▼ J-802

(単位:mm)

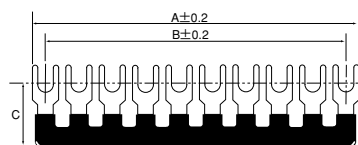

ご使用上の留意点

- UL, CSA規格で使用する場合、圧着端子はそれぞれUL規格品、CSA規格品をご使用ください。
- 端子台の通電電流は、使用条件(電線の種類、束線の数、周囲温度等)によって異なります。

TS/TSU-800シリーズ (変更箇所は、青色で表記しています) レール組立完成品

TS-802LGR□P	適合電線 端子ねじ側15A:2mm ² ラッピング側15A:φ0.8×2	端子ねじ M3.5/セルフアップ	カバー/記名条片付
--------------------	---	---------------------	-----------

NEW

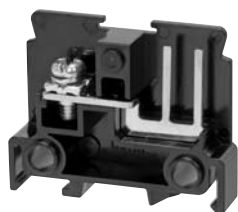

・適合圧着端子

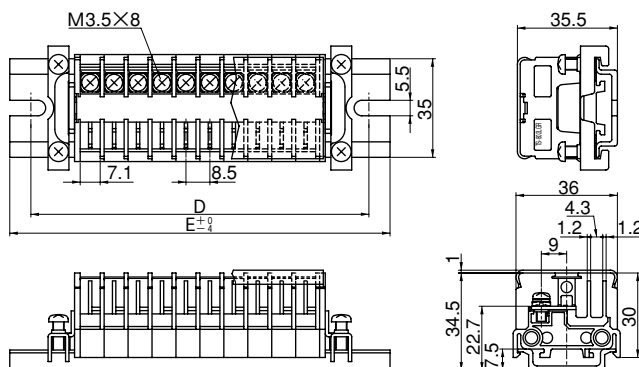
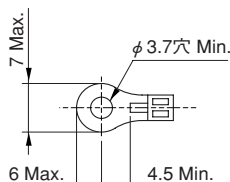

定格絶縁電圧	600V
接続可能電線および サイズ別通電電流	2mm ² -15A / 1.25mm ² -15A 0.75mm ² -10A / 2mm ² -15A (端子ねじ側) φ0.8×2mm ² -15A (ラッピング側)
端子ねじ推奨締付トルク	0.8~1.3 N・m
準拠規格	JIS C8201-7-1銅導体用端子台

・レール組立完成品のレールは、AR-LH形を標準とし、外形図の様にUカットしたレールを使用しています。15mmピッチの穴あきレールではありません。また、他のレールにて組立完成品をご希望の場合、別途レール形式をご指示願います。

● アクセサリー一覧(H-98~100参照)

*所要量は記名条片長さ900mm以下の場合です。

		所要量*			
レール用端末 TS-S802LGR	厚さ2mm / 販売単位10板 / 重量(1板当たり)2.0g	2			
端子カバー TS-C802	長さ1m / 販売単位5本 / 重量(1本当たり)58g	1			
記名条片(平形) TS-M800F	幅×長さ 10mm×900mm / 厚さ0.5mm 販売単位10本 / 重量(1本当たり)6g	1			
記名条片(ロール形) TS-M800W	幅×長さ 10mm×25m / 厚さ0.5mm 販売単位1巻 / 重量192g	—			
LH形DINレール AR-LH	長さ1m / 販売単位5本 / 重量(1本当たり)237g	1			
FH形DINレール AR-FH	長さ1m / 販売単位5本 / 重量(1本当たり)365g				
LK形レール AR-LK	長さ1m / 販売単位5本 / 重量(1本当たり)260g				
LH/FH形DINレール用端末金具 MF-THE	販売単位 / 10個 重量(1個当たり)11g	2			
LK形レール用端末金具 MF-LKB	販売単位 / 10個 重量(1個当たり)4.7g				
LH形DINレール用保護キャップ AR-CLH	販売単位 / 10個 重量(1個当たり)0.9g	任意			
LK形レール用保護キャップ AR-CL	販売単位 / 10個 重量(1個当たり)0.9g				
ショートバー J-802	極数	2P	3P	6P	10P
	A寸法	14.8	23.3	48.8	82.8
	B寸法	8.5	17	42.5	76.5
	C寸法	14.1			

● D、E寸法表(単位:mm)

極数	D	E ⁺⁰ ₋₄	極数	D	E ⁺⁰ ₋₄
2P	60	75	40P	375	390
3P	60	75	45P	420	435
4P	75	90	50P	465	480
5P	75	90	55P	510	525
6P	90	105	60P	540	555
7P	90	105	65P	585	600
8P	105	120	70P	630	645
9P	120	135	75P	675	690
10P	120	135	80P	720	735
15P	165	180	85P	765	780
20P	210	225	90P	795	810
25P	255	270	95P	840	855
30P	285	300	100P	885	900
35P	330	345	105P	930	945

● TS-802LGRの寸法計算式(単位:mm)

基本式: $8.5 \times P + 30$ P:極数
 D寸法(取付寸法): 基本式より得た値より
 大きい15の倍数
 E寸法(アルミレール全長): $D + 15$

※この計算式は110Pまでです。111P以上につきましては別途ご相談願います。

複数機種(TS-801R+TS-802Rなど)を1本のレールに組立した場合のD、E寸法計算式はH-133ページを参照願います。

● TS-802LGRの重量計算式(単位:g)

$8.3 \times P + 42$ P:極数

▼ J-802

(単位:mm)

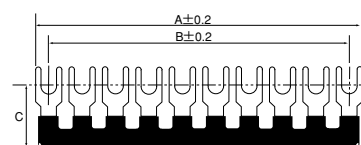

ルール組立完成品(変更・訂正箇所は、青色で表記しています) TS/TSU-800シリーズ

TS/TSU-803R□P	適合電線 30A:3.5mm ²	端子ねじ M4/セルフアップ	カバー/記名条片付	
----------------------	-----------------------------	----------------	-----------	--

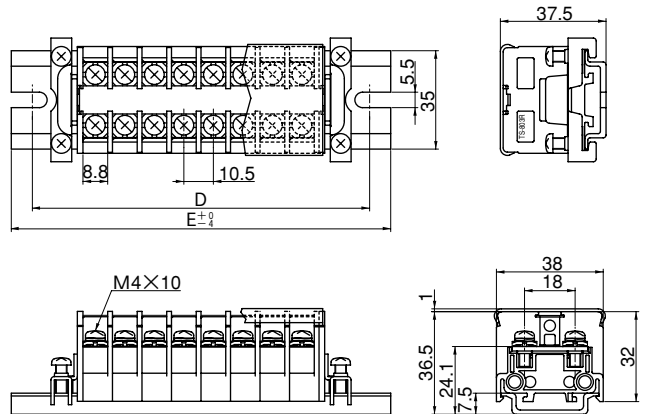
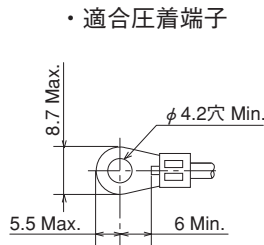
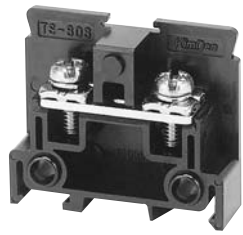

定格絶縁電圧	830V*
接続可能電線およびサイズ別通電電流	2mm ² -20A / 1.25mm ² -15A / 3.5mm ² -30A
適合電線(AWG/MCM)	18~12
端子ねじ推奨締付トルク	1.2~1.8 N・m
準拠規格	JIS C8201-7-1銅導体用端子台

*UL, CSA, TÜV規格はH-103ページを参照願います。

・ルール組立完成品のルールは、AR-LH形を標準とし、外形図の様にUカットしたルールを使用しています。15mmピッチの穴あきルールではありません。また、他のルールにて組立完成品をご希望の場合、別途ルール形式をご指示願います。

● アクセサリー一覧(H-98~100参照)

*所要量は記名条片長さ900mm以下の場合です。

品名	仕様	所要量*
ルール用端末 TS-S803	厚さ2mm/販売単位10板/ 重量(1板当たり)2.3g	2
端子カバー TS-C803	長さ1m/販売単位5本/ 重量(1本当たり)60g	1
記名条片(平形) TS-M800F	幅×長さ 10mm×900mm/厚さ0.5mm 販売単位10本/重量(1本当たり)6g	1
記名条片(ロール形) TS-M800W	幅×長さ 10mm×25m/厚さ0.5mm 販売単位1巻/重量192g	-
LH形DINルール AR-LH	長さ1m/販売単位5本/ 重量(1本当たり)237g	1
FH形DINルール AR-FH	長さ1m/販売単位5本/ 重量(1本当たり)365g	
LK形ルール AR-LK	長さ1m/販売単位5本/ 重量(1本当たり)260g	
LH/FH形DINルール用端末金具 MF-THE	販売単位/10個 重量(1個当たり)11g	2
LK形ルール用端末金具 MF-LKB	販売単位/10個 重量(1個当たり)4.7g	
LH形DINルール用保護キャップ AR-CLH	販売単位/10個 重量(1個当たり)0.9g	任意
LK形ルール用保護キャップ AR-CL	販売単位/10個 重量(1個当たり)0.9g	
ショートバー J-803	極数	2P 3P 6P 10P
	A寸法	18.8 29.3 60.8 102.8
	B寸法	10.5 21 52.5 94.5
C寸法		16.5

● D、E寸法表(単位:mm)

極数	D	E ⁺⁰ ₋₄
2P	60	75
3P	75	90
4P	75	90
5P	90	105
6P	105	120
7P	105	120
8P	120	135
9P	135	150
10P	135	150
15P	195	210
20P	240	255
25P	300	315

極数	D	E ⁺⁰ ₋₄
30P	345	360
35P	405	420
40P	450	465
45P	510	525
50P	555	570
55P	615	630
60P	660	675
65P	720	735
70P	765	780
75P	825	840
80P	870	885
85P	930	945

● TS-803Rの寸法計算式(単位:mm)

基本式: $10.5 \times P + 30$

P: 極数

D寸法(取付寸法): 基本式より得た値より大きい15の倍数

E寸法(アルミルール全長): $D + 15$

※この計算式は95Pまでです。96P以上につきましては別途ご相談願います。

複数機種(TS-801R+TS-802Rなど)を1本のルールに組立した場合のD、E寸法計算式はH-133ページを参照願います。

● TS-803Rの重量計算式(単位:g)

$13.9 \times P + 43$

P: 極数

ご使用上の留意点



- UL, CSA規格で使用する場合、圧着端子はそれぞれUL規格品、CSA規格品をご使用ください。
- 端子台の通電電流は、使用条件(電線の種類、束線の数、周囲温度等)によって異なります。

▼ J-803

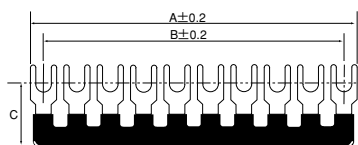
(単位:mm)



TS/TSU-800シリーズ(変更・訂正箇所は、青色で表記しています) レール組立完成品

TS/TSU-804R□P	適合電線	40A:5.5mm ²	端子ねじ	M4/セルフアップ	カバー/記名条片付	  
----------------------	------	------------------------	------	-----------	-----------	---

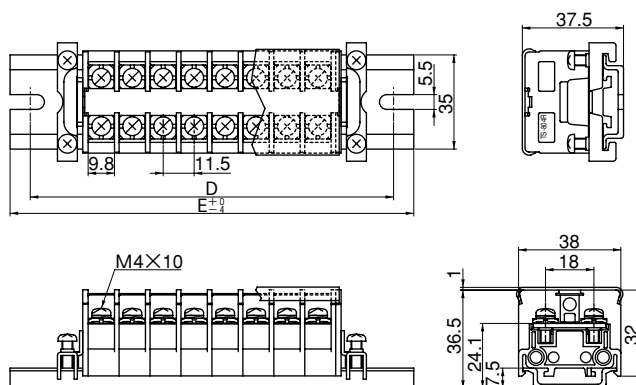
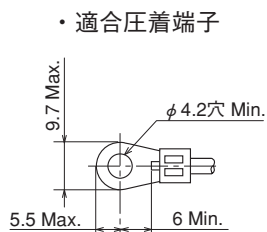
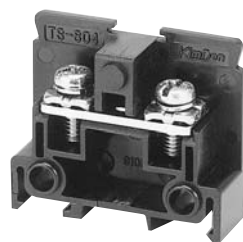

定格絶縁電圧	830V*
接続可能電線およびサイズ別通電電流	3.5mm ² -30A/2mm ² -20A 5.5mm ² -40A
適合電線(AWG/MCM)	14~10
端子ねじ推奨締付トルク	1.2~1.8 N・m
準拠規格	JIS C8201-7-1銅導体用端子台

*UL、CSA、TUV規格はH-103ページを参照願います。

・レール組立完成品のレールは、AR-LH形を標準とし、外形図の様にUカットしたレールを使用しています。15mmピッチの穴あきレールではありません。また、他のレールにて組立完成品をご希望の場合、別途レール形式をご指示願います。

● D、E寸法表(単位:mm)

極数	D	E ⁺⁰ ₋₄	極数	D	E ⁺⁰ ₋₄
2P	60	75	25P	330	345
3P	75	90	30P	375	390
4P	90	105	35P	435	450
5P	90	105	40P	495	510
6P	105	120	45P	555	570
7P	120	135	50P	615	630
8P	135	150	55P	675	690
9P	135	150	60P	720	735
10P	150	165	65P	780	795
15P	210	225	70P	840	855
20P	270	285	75P	900	915

● アクセサリー一覧(H-98~100参照)

*所要量は記名条片長さ900mm以下の場合です。

品名	仕様	所要量*
レール用端末 TS-S804	厚さ2mm/販売単位10板/ 重量(1板当たり)2.3g	2
端子カバー TS-C804	長さ1m/販売単位5本/ 重量(1本当たり)60g	1
記名条片(平形) TS-M800F	幅×長さ 10mm×900mm/厚さ0.5mm 販売単位10本/重量(1本当たり)6g	1
記名条片(ロール形) TS-M800W	幅×長さ 10mm×25m/厚さ0.5mm 販売単位1巻/重量192g	-
LH形DINレール AR-LH	長さ1m/販売単位5本/ 重量(1本当たり)237g	1
FH形DINレール AR-FH	長さ1m/販売単位5本/ 重量(1本当たり)365g	
LK形レール AR-LK	長さ1m/販売単位5本/ 重量(1本当たり)260g	
LH/FH形DINレール用端末金具 MF-THE	販売単位/10個 重量(1個当たり)11g	2
LK形レール用端末金具 MF-LKB	販売単位/10個 重量(1個当たり)4.7g	
LH形DINレール用保護キャップ AR-CLH	販売単位/10個 重量(1個当たり)0.9g	任意
LK形レール用保護キャップ AR-CL	販売単位/10個 重量(1個当たり)0.9g	
ショートバー J-804	極数	2P 3P 6P 10P
	A寸法	20.5 32 66.5 112.5
	B寸法	11.5 23 57.5 103.5
C寸法		16.5

● TS-804Rの寸法計算式(単位:mm)

基本式 11.5×P+30

P:極数

D寸法(取付寸法):基本式より得た値より
大きい15の倍数

E寸法(アルミレール全長):D+15

※この計算式は85Pまでです。86P以上につきましては別途ご相談願います。

複数機種(TS-801R+TS-802Rなど)を1本のレールに組立した場合のD、E寸法計算式はH-133ページを参照願います。

● TS-804Rの重量計算式(単位:g)

15.0×P+43

P:極数

▼ J-804

(単位:mm)

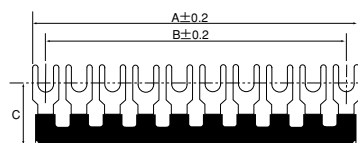

ご使用上の留意点

- UL、CSA規格で使用する場合、圧着端子はそれぞれUL規格品、CSA規格品をご使用ください。
- 端子台の通電電流は、使用条件(電線の種類、束線の数、周囲温度等)によって異なります。

ルール組立完成品(変更・訂正箇所は、青色で表記しています) TS/TSU-800シリーズ

TS/TSU-805R□P	適合電線 50A:8mm ²	端子ねじ M5/セルフアップ	カバー/記名条片付	
----------------------	---------------------------	----------------	-----------	--

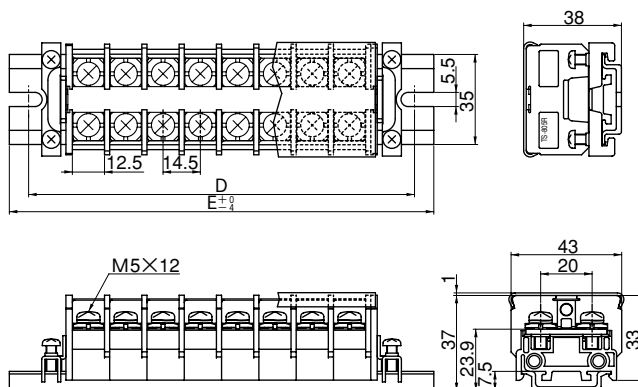
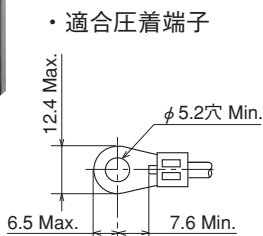
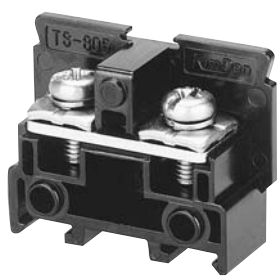

定格絶縁電圧	830V*
接続可能電線およびサイズ別通電電流	5.5mm ² -40A/3.5mm ² -30A 8mm ² -50A
適合電線(AWG/MCM)	12~8
端子ねじ推奨締付トルク	2~3 N・m
準拠規格	JIS C8201-7-1銅導体用端子台

*UL, CSA, TÜV規格はH-103ページを参照願います。

・ルール組立完成品のルールは、AR-LH形を標準とし、外形図の様にUカットしたルールを使用しています。15mmピッチの穴あきルールではありません。また、他のルールにて組立完成品をご希望の場合、別途ルール形式をご指示願います。

● アクセサリー一覧(H-98~100参照)

*所要量は記名条片長さ900mm以下の場合です。

品名	仕様	所要量*
ルール用端末 TS-S805	厚さ2.5mm/販売単位10板/ 重量(1板当たり)3.1g	2
端子カバー TS-C805	長さ1m/販売単位5本/ 重量(1本当たり)72g	1
記名条片(平行) TS-M800F	幅×長さ 10mm×900mm/厚さ0.5mm 販売単位10本/重量(1本当たり)6g	1
記名条片(ロール形) TS-M800W	幅×長さ 10mm×25m/厚さ0.5mm 販売単位1巻/重量192g	—
LH形DINルール AR-LH	長さ1m/販売単位5本/ 重量(1本当たり)237g	1
FH形DINルール AR-FH	長さ1m/販売単位5本/ 重量(1本当たり)365g	
LK形ルール AR-LK	長さ1m/販売単位5本/ 重量(1本当たり)260g	2
LH/FH形DINルール用端末金具 MF-THE	販売単位/10個 重量(1個当たり)11g	
LK形ルール用端末金具 MF-LKB	販売単位/10個 重量(1個当たり)4.7g	任意
LH形DINルール用保護キャップ AR-CLH	販売単位/10個 重量(1個当たり)0.9g	
LK形ルール用保護キャップ AR-CL	販売単位/10個 重量(1個当たり)0.9g	

● D、E寸法表(単位:mm)

極数	D	E ⁺⁰ ₋₄
2P	60	75
3P	75	90
4P	90	105
5P	105	120
6P	120	135
7P	135	150
8P	150	165
9P	165	180
10P	180	195
12P	210	225
14P	240	255
16P	270	285
18P	300	315
20P	330	345
22P	360	375

極数	D	E ⁺⁰ ₋₄
24P	390	405
25P	405	420
26P	420	435
28P	450	465
30P	480	495
32P	495	510
34P	525	540
35P	540	555
36P	555	570
38P	585	600
40P	615	630
45P	690	705
50P	765	780
55P	840	855
60P	915	930

● TS-805Rの寸法計算式(単位:mm)

基本式: 14.5×P+31

P: 極数

D寸法(取付寸法): 基本式より得た値より
大きい15の倍数

E寸法(アルミルール全長): D+15

※この計算式は70Pまでです。71P以上につきましては別途ご相談願います。

複数機種(TS-801R+TS-802Rなど)を1本のルールに組立した場合のD、E寸法計算式はH-133ページを参照願います。

● TS-805Rの重量計算式(単位:g)

25.8×P+45

P: 極数



ご使用上の留意点

- UL, CSA規格で使用する場合、圧着端子はそれぞれUL規格品、CSA規格品をご使用ください。
- 端子台の通電電流は、使用条件(電線の種類、束線の数、周囲温度等)によって異なります。



端子台

TS/TSU-800シリーズ(変更・訂正箇所は、青色で表記しています) レール組立完成品

TS/TSU-806R□P	適合電線	70A:14mm ²	端子ねじ	M6/セルフアップ	カバー/記名条片付	  
----------------------	------	-----------------------	------	-----------	-----------	---

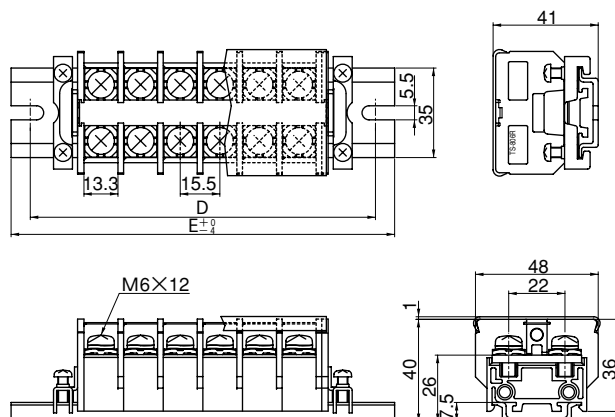
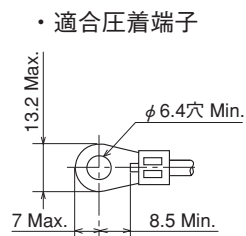
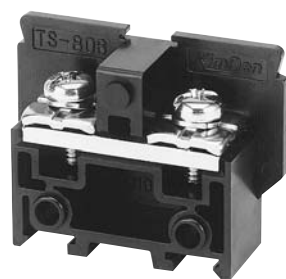

定格絶縁電圧	830V*
接続可能電線およびサイズ別通電電流	8mm ² -50A / 5.5mm ² -40A 14mm ² -70A
適合電線(AWG/MCM)	10~6
端子ねじ推奨締付トルク	2.5~4.0 N・m
準拠規格	JIS C8201-7-1銅導体用端子台

*UL, CSA, TÜV規格はH-103ページを参照願います。

・レール組立完成品のレールは、AR-LH形を標準とし、外形図の様にUカットしたレールを使用しています。15mmピッチの穴あきレールではありません。また、他のレールにて組立完成品をご希望の場合、別途レール形式をご指示願います。

● アクセサリー一覧(H-98~100参照)

*所要量は記名条片長さ900mm以下の場合です。

品名	仕様	所要量*
レール用端末 TS-S806	厚さ2.5mm/販売単位10板/ 重量(1板当たり)3.8g	2
端子カバー TS-C806	長さ1m/販売単位5本/ 重量(1本当たり)78g	1
記名条片(平形) TS-M800F	幅×長さ 10mm×900mm/厚さ0.5mm 販売単位10本/重量(1本当たり)6g	1
記名条片(ロール形) TS-M800W	幅×長さ 10mm×25m/厚さ0.5mm 販売単位1巻/重量192g	—
LH形DINレール AR-LH	長さ1m/販売単位5本/ 重量(1本当たり)237g	1
FH形DINレール AR-FH	長さ1m/販売単位5本/ 重量(1本当たり)365g	
LK形レール AR-LK	長さ1m/販売単位5本/ 重量(1本当たり)260g	
LH/FH形DINレール用端末金具 MF-THE	販売単位/10個 重量(1個当たり)11g	2
LK形レール用端末金具 MF-LKB	販売単位/10個 重量(1個当たり)4.7g	
LH形DINレール用保護キャップ AR-CLH	販売単位/10個 重量(1個当たり)0.9g	任意
LK形レール用保護キャップ AR-CL	販売単位/10個 重量(1個当たり)0.9g	

● D、E寸法表(単位:mm)

極数	D	E ⁺⁰ ₋₄	極数	D	E ⁺⁰ ₋₄
2P	75	90	22P	375	390
3P	90	105	24P	405	420
4P	105	120	25P	420	435
5P	120	135	26P	435	450
6P	135	150	28P	465	480
7P	150	165	30P	510	525
8P	165	180	32P	540	555
9P	180	195	34P	570	585
10P	195	210	35P	585	600
12P	225	240	36P	600	615
14P	255	270	38P	630	645
15P	270	285	40P	660	675
16P	285	300	45P	735	750
18P	315	330	50P	810	825
20P	345	360	55P	885	900

● TS-806Rの寸法計算式(単位:mm)

基本式: $15.5 \times P + 31$

P:極数

D寸法(取付寸法): 基本式より得た値より
大きい15の倍数

E寸法(アルミレール全長): $D + 15$

※この計算式は65Pまでです。66P以上につきましては別途ご相談願います。

複数機種(TS-801R+TS-802Rなど)を1本のレールに組立した場合のD、E寸法計算式はH-133ページを参照願います。

● TS-806Rの重量計算式(単位:g)

$34.8 \times P + 46$

P:極数

ご使用上の留意点

- UL, CSA規格で使用する場合、圧着端子はそれぞれUL規格品、CSA規格品をご使用ください。
- 端子台の通電電流は、使用条件(電線の種類、束線の数、周囲温度等)によって異なります。

レール組立完成品(変更・訂正箇所は、青色で表記しています) TS/TSU-800シリーズ

TS/TSU-807R□P	適合電線 90A:22mm ²	端子ねじ M6/セルフアップ	カバー/記名条片付	
----------------------	----------------------------	----------------	-----------	--

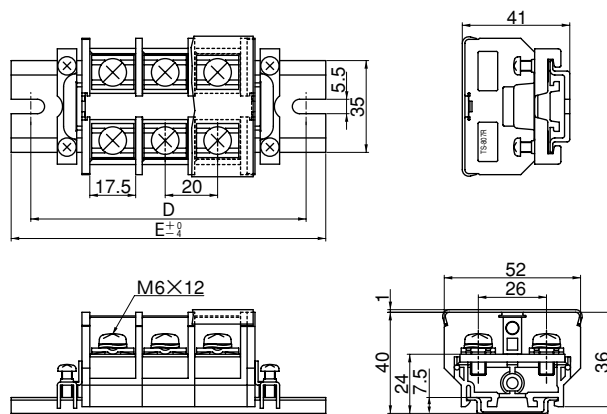
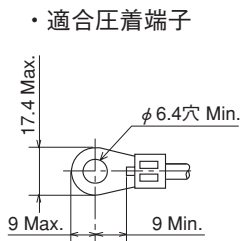
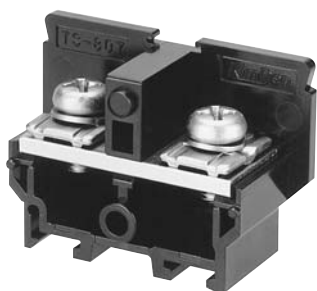

定格絶縁電圧	830V*
接続可能電線およびサイズ別通電電流	14mm ² —70A/8mm ² —50A 22mm ² —90A
適合電線(AWG/MCM)	8~4
端子ねじ推奨締付トルク	2.5~4.0 N・m
準拠規格	JIS C8201-7-1銅導体用端子台

*UL, CSA, TÜV規格はH-103ページを参照願います。

・レール組立完成品のレールは、AR-LH形を標準とし、外形図の様にUカットしたレールを使用しています。15mmピッチの穴あきレールではありません。また、他のレールにて組立完成品をご希望の場合、別途レール形式をご指示願います。

● アクセサリー一覧(H-98~100参照)

*所要量は記名条片長さ900mm以下の場合です。

品名	仕様	所要量*
レール用端末 TS-S807	厚さ3mm/販売単位10板/ 重量(1板当たり)5.0g	2
端子カバー TS-C807	長さ1m/販売単位5本/ 重量(1本当たり)79g	1
記名条片(平形) TS-M800F	幅×長さ 10mm×900mm/厚さ0.5mm 販売単位10本/重量(1本当たり)6g	1
記名条片(ロール形) TS-M800W	幅×長さ 10mm×25m/厚さ0.5mm 販売単位1巻/重量192g	—
LH形DINレール AR-LH	長さ1m/販売単位5本/ 重量(1本当たり)237g	1
FH形DINレール AR-FH	長さ1m/販売単位5本/ 重量(1本当たり)365g	
LK形レール AR-LK	長さ1m/販売単位5本/ 重量(1本当たり)260g	
LH/FH形DINレール用端末金具 MF-THE	販売単位/10個 重量(1個当たり)11g	2
LK形レール用端末金具 MF-LKB	販売単位/10個 重量(1個当たり)4.7g	
LH形DINレール用保護キャップ AR-CLH	販売単位/10個 重量(1個当たり)0.9g	任意
LK形レール用保護キャップ AR-CL	販売単位/10個 重量(1個当たり)0.9g	

● D、E寸法表(単位:mm)

極数	D	E ⁺⁰ ₋₄
2P	75	90
3P	105	120
4P	120	135
5P	135	150
6P	165	180
7P	180	195
8P	195	210
9P	225	240
10P	240	255
12P	285	300
14P	315	330
15P	345	360
16P	360	375
18P	405	420

極数	D	E ⁺⁰ ₋₄
20P	435	450
22P	480	495
24P	525	540
25P	540	555
26P	555	570
28P	600	615
30P	645	660
32P	675	690
34P	720	735
35P	735	750
36P	765	780
38P	795	810
40P	840	855

● TS-807Rの寸法計算式(単位:mm)

基本式: $20 \times P + 32$ P: 極数
D寸法(取付寸法): 基本式より得た値より大きい15の倍数
E寸法(アルミレール全長): $D + 15$

※この計算式は50Pまでです。51P以上につきましては別途ご相談願います。

複数機種(TS-801R+TS-802Rなど)を1本のレールに組立した場合のD、E寸法計算式はH-133ページを参照願います。

● TS-807Rの重量計算式(単位:g)

$44.6 \times P + 48$ P: 極数



● ご使用上の留意点

- UL, CSA規格で使用する場合、圧着端子はそれぞれUL規格品、CSA規格品をご使用ください。
- 端子台の通電電流は、使用条件(電線の種類、束線の数、周囲温度等)によって異なります。



端子台

TS/TSU-800シリーズ (変更・訂正箇所は、青色で表記しています) レール組立完成品

TS/TSU-808R□P	適合電線	150A:38mm ²	端子ねじ	M8/十字穴付六角ボルト	カバー/記名条片付	  
----------------------	------	------------------------	------	--------------	-----------	---

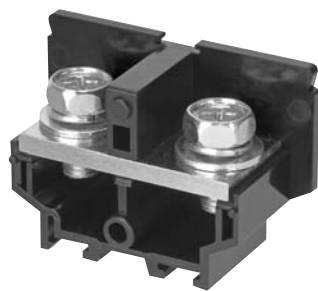

・適合圧着端子

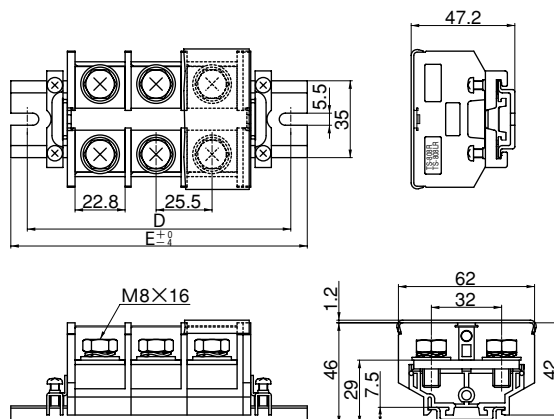
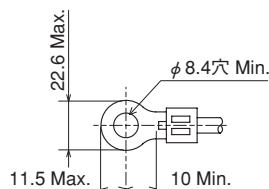

定格絶縁電圧	1000V*
接続可能電線およびサイズ別通電電流	22mm ² -90A / 14mm ² -70A / 38mm ² -150A
適合電線(AWG/MCM)	6~2(130A) 6~2/0(150A)
端子ねじ推奨締付トルク	6~10 N・m
準拠規格	JIS C8201-7-1銅導体用端子台

*UL、CSA、TÜV規格はH-103ページを参照願います。

・レール組立完成品のレールは、AR-LH形を標準とし、外形図の様にUカットしたレールを使用しています。15mmピッチの穴あきレールではありません。また、他のレールにて組立完成品をご希望の場合、別途レール形式をご指示願います。

● アクセサリー一覧(H-98~100参照)

*所要量は記名条片長さ900mm以下の場合です。

品名	仕様	所要量*
レール用端末 TS-S808	厚さ3.5mm/販売単位10板/ 重量(1板当たり)8.2g	2
端子カバー TS-C808	長さ1m/販売単位5本/ 重量(1本当たり)99g	1
記名条片(平形) TS-M800F	幅×長さ 10mm×900mm/厚さ0.5mm 販売単位10本/重量(1本当たり)6g	1
記名条片(ロール形) TS-M800W	幅×長さ 10mm×25m/厚さ0.5mm 販売単位1巻/重量192g	—
LH形DINレール AR-LH	長さ1m/販売単位5本/ 重量(1本当たり)237g	1
FH形DINレール AR-FH	長さ1m/販売単位5本/ 重量(1本当たり)365g	
LK形レール AR-LK	長さ1m/販売単位5本/ 重量(1本当たり)260g	
LH/FH形DINレール用端末金具 MF-THE	販売単位/10個 重量(1個当たり)11g	2
LK形レール用端末金具 MF-LKB	販売単位/10個 重量(1個当たり)4.7g	
LH形DINレール用保護キャップ AR-CLH	販売単位/10個 重量(1個当たり)0.9g	任意
LK形レール用保護キャップ AR-CL	販売単位/10個 重量(1個当たり)0.9g	

● D、E寸法表(単位:mm)

極数	D	E ⁺⁰ ₋₄	極数	D	E ⁺⁰ ₋₄
2P	90	105	17P	480	495
3P	120	135	18P	495	510
4P	135	150	19P	525	540
5P	165	180	20P	555	570
6P	195	210	21P	570	585
7P	225	240	22P	600	615
8P	240	255	23P	630	645
9P	270	285	24P	645	660
10P	300	315	25P	675	690
11P	315	330	26P	705	720
12P	345	360	27P	735	750
13P	375	390	28P	750	765
14P	390	405	29P	780	795
15P	420	435	30P	810	825
16P	450	465	35P	930	945

● TS-808Rの寸法計算式(単位:mm)

基本式: $25.5 \times P + 33$

P:極数

D寸法(取付寸法): 基本式より得た値より大きい15の倍数

E寸法(アルミレール全長): $D + 15$

※この計算式は40Pまでです。41P以上につきましては別途ご相談願います。

複数機種(TS-801R+TS-802Rなど)を1本のレールに組立した場合のD、E寸法計算式はH-133ページを参照願います。

● TS-808Rの重量計算式(単位:g)

$86.1 \times P + 54$

P:極数

ご使用上の留意点

- UL、CSA規格で使用する場合、圧着端子はそれぞれUL規格品、CSA規格品をご使用ください。
- 端子台の通電電流は、使用条件(電線の種類、束線の数、周囲温度等)によって異なります。

レール組立完成品(変更・訂正箇所は、青色で表記しています) TS/TSU-800シリーズ

TS-808LR□P	適合電線 175A:60mm ²	端子ねじ M8/十字穴付六角ボルト	カバー/記名条片付	
-------------------	-----------------------------	-------------------	-----------	--

NEW

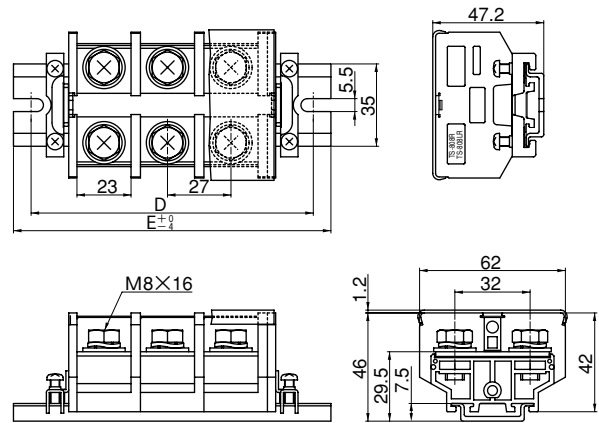
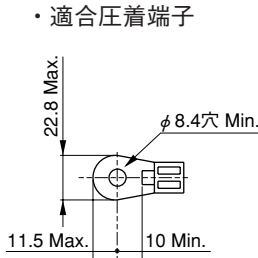
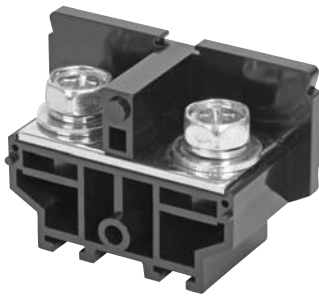

定格絶縁電圧	1000V*
接続可能電線および サイズ別通電電流	38mm ² - 150A / 22mm ² - 90A 60mm ² - 175A
適合電線(AWG/MCM)	4~2/0
端子ねじ推奨締付トルク	6~10 N・m
準拠規格	JIS C8201-7-1銅導体用端子台

*UL, CSA, TÜV規格はH-103ページを参照願います。

・レール組立完成品のレールは、AR-LH形を標準とし、外形図の様にUカットしたレールを使用しています。15mmピッチの穴あきレールではありません。また、他のレールにて組立完成品をご希望の場合、別途レール形式をご指示願います。

● アクセサリー一覧(H-98~100参照)

*所要量は記名条片長さ900mm以下の場合です。

品名	仕様	所要量*
レール用端末 TS-S808	厚さ3.5mm/販売単位10板/ 重量(1板当たり)8.2g	2
端子カバー TS-C808	長さ1m/販売単位5本/ 重量(1本当たり)99g	1
記名条片(平形) TS-M800F	幅×長さ 10mm×900mm/厚さ0.5mm 販売単位10本/重量(1本当たり)6g	1
記名条片(ロール形) TS-M800W	幅×長さ 10mm×25m/厚さ0.5mm 販売単位1巻/重量192g	-
LH形DINレール AR-LH	長さ1m/販売単位5本/ 重量(1本当たり)237g	1
FH形DINレール AR-FH	長さ1m/販売単位5本/ 重量(1本当たり)365g	
LK形レール AR-LK	長さ1m/販売単位5本/ 重量(1本当たり)260g	2
LH/FH形DINレール用端末金具 MF-THE	販売単位/10個 重量(1個当たり)11g	
LK形レール用端末金具 MF-LKB	販売単位/10個 重量(1個当たり)4.7g	任意
LH形DINレール用保護キャップ AR-CLH	販売単位/10個 重量(1個当たり)0.9g	
LK形レール用保護キャップ AR-CL	販売単位/10個 重量(1個当たり)0.9g	

● D、E寸法表(単位:mm)

極数	D	E ⁺⁰ ₋₄
2P	90	105
3P	120	135
4P	150	165
5P	180	195
6P	195	210
7P	225	240
8P	255	270
9P	285	300
10P	315	330
11P	330	345
12P	360	375
13P	390	405
14P	420	435
15P	450	465
16P	465	480

極数	D	E ⁺⁰ ₋₄
17P	495	510
18P	525	540
19P	555	570
20P	585	600
21P	600	615
22P	630	645
23P	660	675
24P	690	705
25P	720	735
26P	735	750
27P	765	780
28P	795	810
29P	825	840
30P	855	870

● TS-808LRの寸法計算式(単位:mm)

基本式: $27 \times P + 33$ P: 極数
D寸法(取付寸法): 基本式より得た値より大きい15の倍数
E寸法(アルミレール全長): $D + 15$

※この計算式は35Pまでです。36P以上につきましては別途ご相談願います。

複数機種(TS-801R+TS-802Rなど)を1本のレールに組立した場合のD、E寸法計算式はH-133ページを参照願います。



● TS-808LRの重量計算式(単位:g)

$79.4 \times P + 54$ P: 極数

ご使用上の留意点

- UL, CSA規格で使用する場合、圧着端子はそれぞれUL規格品、CSA規格品をご使用ください。
- 端子台の通電電流は、使用条件(電線の種類、束線の数、周囲温度等)によって異なります。

TS/TSU-800シリーズ (変更箇所は、青色で表記しています) レール組立完成品

TS/TSU-809R□P	適合電線	240A:100mm ²	端子ねじ	M10/十字穴付六角ボルト	カバー/記名条片付	  
----------------------	------	-------------------------	------	---------------	-----------	---

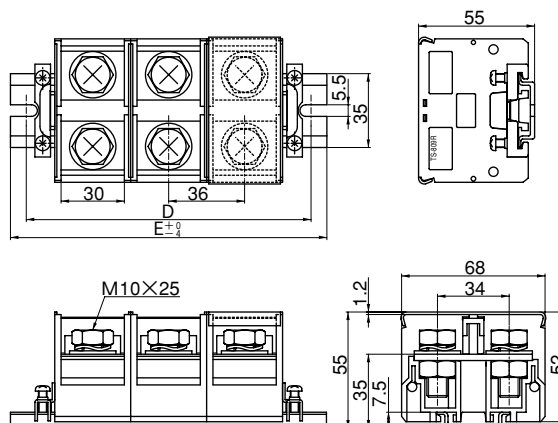
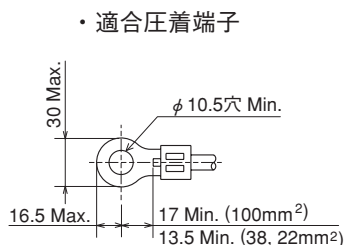

定格絶縁電圧	1000V*
接続可能電線および サイズ別通電電流	38mm ² -150A / 22mm ² -90A 60mm ² -175A / 100mm ² -240A
適合電線(AWG/MCM)	4~4/0
端子ねじ推奨締付トルク	10~20 N・m
準拠規格	JIS C8201-7-1銅導体用端子台

*UL, CSA, TÜV規格はH-103ページを参照願います。

● レール組立完成品のレールは、AR-LH形を標準とし、外形図の様にUカットしたレールを使用しています。15mmピッチの穴あきレールではありません。また、他のレールにて組立完成品をご希望の場合、別途レール形式をご指示願います。

● アクセサリー一覧(H-98~100参照)

*所要量は記名条片長さ900mm以下の場合です。

品名	仕様	所要量*
端子カバー TS-C809	1極に1個使用/販売単位10板/ 重量(1板当たり)3.7g	1
記名条片(平形) TS-M800F	幅×長さ 10mm×900mm/厚さ0.5mm 販売単位10本/重量(1本当たり)6g	1
記名条片(ロール形) TS-M800W	幅×長さ 10mm×25m/厚さ0.5mm 販売単位1巻/重量192g	—
LH形DINレール AR-LH	長さ1m/販売単位5本/ 重量(1本当たり)237g	1
FH形DINレール AR-FH	長さ1m/販売単位5本/ 重量(1本当たり)365g	
LK形レール AR-LK	長さ1m/販売単位5本/ 重量(1本当たり)260g	
LH/FH形DINレール用端末金具 MF-THE	販売単位/10個 重量(1個当たり)11g	2
LK形レール用端末金具 MF-LKB	販売単位/10個 重量(1個当たり)4.7g	
LH形DINレール用保護キャップ AR-CLH	販売単位/10個 重量(1個当たり)0.9g	任意
LK形レール用保護キャップ AR-CL	販売単位/10個 重量(1個当たり)0.9g	

● D、E寸法表(単位:mm)

極数	D	E ⁺⁰ ₋₄
2P	105	120
3P	135	150
4P	180	195
5P	210	225
6P	255	270
7P	285	300
8P	315	330
9P	360	375
10P	390	405
11P	435	450

極数	D	E ⁺⁰ ₋₄
12P	465	480
13P	495	510
14P	540	555
15P	570	585
16P	615	630
17P	645	660
18P	675	690
19P	720	735
20P	750	765

● TS-809Rの寸法計算式(単位:mm)

基本式: $36 \times P + 26$

P:極数

D寸法(取付寸法): 基本式より得た値より
大きい15の倍数

E寸法(アルミレール全長): $D + 15$

※この計算式は20Pまでです。21P以上につきましては別途ご相談願います。

複数機種(TS-801R+TS-802Rなど)を1本のレールに組立した場合のD、E寸法計算式はH-133ページを参照願います。

● TS-809Rの重量計算式(単位:g)

$172 \times P + 35$



P:極数

ご使用上の留意点

- UL, CSA規格で使用する場合、圧着端子はそれぞれUL規格品、CSA規格品をご使用ください。
- 端子台の通電電流は、使用条件(電線の種類、束線の数、周囲温度等)によって異なります。

端子台

レール組立完成品 (変更箇所は、青色で表記しています) TS/TSU-800シリーズ

TS-809LR□P	適合電線	310A:150mm ²	端子ねじ	M10/十字穴付六角ボルト	カバー/記名条片付	  
-------------------	------	-------------------------	------	---------------	-----------	---

NEW



・適合圧着端子

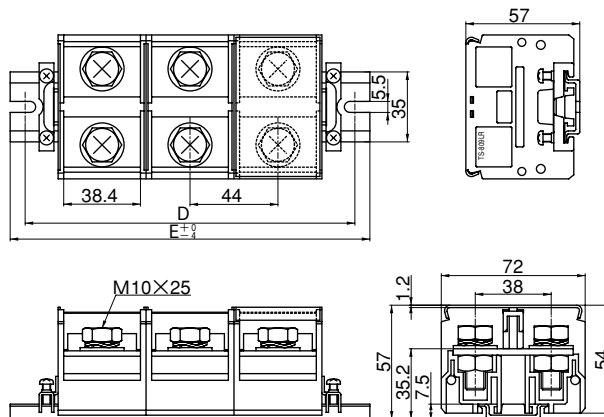
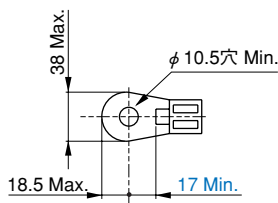

定格絶縁電圧	1000V*
接続可能電線および サイズ別通電電流	100mm ² -240A/60mm ² -175A 150mm ² -310A
適合電線(AWG/MCM)	2/0~300
端子ねじ推奨締付トルク	10~20 N・m
準拠規格	JIS C8201-7-1銅導体用端子台

*UL、CSA、TUV規格はH-103ページを参照願います。

・レール組立完成品のレールは、AR-LH形を標準とし、外形図の様にUカットしたレールを使用しています。15mmピッチの穴あきレールではありません。また、他のレールにて組立完成品をご希望の場合、別途レール形式をご指示願います。

● アクセサリー一覧(H-98~100参照)

*所要量は記名条片長さ900mm以下の場合です。

		所要量*
端子カバー TS-C809L	1極に1個使用/販売単位10板/ 重量(1板当たり)5.8g	1
記名条片(平形) TS-M800F	幅×長さ 10mm×900mm/厚さ0.5mm 販売単位10本/重量(1本当たり)6g	1
記名条片(ロール形) TS-M800W	幅×長さ 10mm×25m/厚さ0.5mm 販売単位1巻/重量192g	—
LH形DINレール AR-LH	長さ1m/販売単位5本/ 重量(1本当たり)237g	1
FH形DINレール AR-FH	長さ1m/販売単位5本/ 重量(1本当たり)365g	
LK形レール AR-LK	長さ1m/販売単位5本/ 重量(1本当たり)260g	
LH/FH形DINレール用端末金具 MF-THE	販売単位/10個 重量(1個当たり)11g	2
LK形レール用端末金具 MF-LKB	販売単位/10個 重量(1個当たり)4.7g	
LH形DINレール用保護キャップ AR-CLH	販売単位/10個 重量(1個当たり)0.9g	任意
LK形レール用保護キャップ AR-CL	販売単位/10個 重量(1個当たり)0.9g	

● D、E寸法表(単位:mm)

極数	D	E ⁺⁰ ₋₄
2P	120	135
3P	165	180
4P	210	225
5P	255	270
6P	300	315
7P	345	360
8P	390	405
9P	435	450
10P	480	495

極数	D	E ⁺⁰ ₋₄
11P	510	525
12P	555	570
13P	600	615
14P	645	660
15P	690	705

● TS-809LRの寸法計算式(単位:mm)

基本式: $44 \times P + 26$ P:極数
 D寸法(取付寸法): 基本式より得た値より
 大きい15の倍数
 E寸法(アルミレール全長): $D + 15$

※この計算式は15Pまでです。16P以上につきましては別途ご相談願います。



複数機種(TS-801R+TS-802Rなど)を1本のレールに組立した場合のD、E寸法計算式はH-133ページを参照願います。

● TS-809LRの重量計算式(単位:g)

$198.1 \times P + 35$ P:極数

ご使用上の留意点

- UL、CSA規格で使用する場合、圧着端子はそれぞれUL規格品、CSA規格品をご使用ください。
- 端子台の通電電流は、使用条件(電線の種類、束線の数、周囲温度等)によって異なります。

TS/TSU-810R□P	適合電線	400A:200mm ²	端子ねじ	M12/十字穴付六角ボルト	カバー/記名条片付	  
----------------------	------	-------------------------	------	---------------	-----------	---

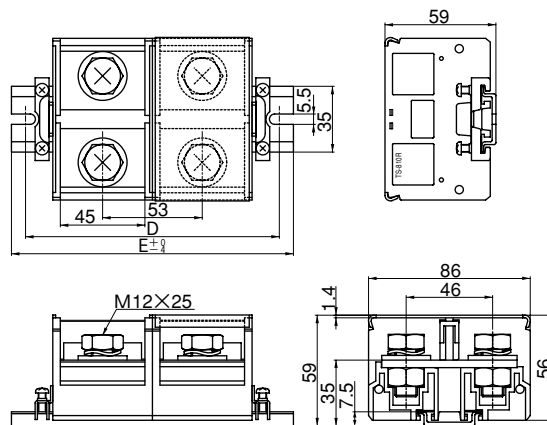
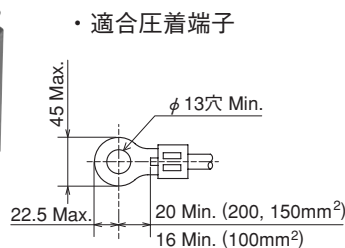

定格絶縁電圧	1000V*
接続可能電線およびサイズ別通電電流	150mm ² —310A/100mm ² —240A 200mm ² —400A
適合電線(AWG/MCM)	4/0~400
端子ねじ推奨締付トルク	14~35 N・m
準拠規格	JIS C8201-7-1銅導体用端子台

*UL、CSA、TUV規格はH-103ページを参照願います。

・レール組立完成品のレールは、AR-LH形を標準とし、外形図の様にUカットしたレールを使用しています。15mmピッチの穴あきレールではありません。また、他のレールにて組立完成品をご希望の場合、別途レール形式をご指示願います。

● D、E寸法表(単位:mm)

極数	D	E ⁺⁰ ₋₄
2P	135	150
3P	195	210
4P	240	255
5P	300	315
6P	345	360
7P	405	420
8P	450	465
9P	510	525
10P	570	585

極数	D	E ⁺⁹ ₋₄
11P	615	630
12P	675	690
13P	720	735
14P	780	795
15P	825	840

● TS-810Rの寸法計算式(単位:mm)

基本式: $53 \times P + 26$ P:極数
 D寸法(取付寸法): 基本式より得た値より大きい15の倍数
 E寸法(アルミレール全長): $D + 15$

※この計算式は15Pまでです。16P以上につきましては別途ご相談願います。

複数機種(TS-801R+TS-802Rなど)を1本のレールに組立した場合のD、E寸法計算式はH-133ページを参照願います。

● TS-810Rの重量計算式(単位:g)

$322.9 \times P + 36$ P:極数

● アクセサリー一覧(H-98~100参照)

*所要量は記名条片長さ900mm以下の場合です。

		所要量*
端子カバー TS-C810	1極に1個使用/販売単位10板/ 重量(1板当たり)7.5g	1
記名条片(平形) TS-M800F	幅×長さ 10mm×900mm/厚さ0.5mm 販売単位10本/重量(1本当たり)6g	1
記名条片(ロール形) TS-M800W	幅×長さ 10mm×25m/厚さ0.5mm 販売単位1巻/重量192g	—
LH形DINレール AR-LH	長さ1m/販売単位5本/ 重量(1本当たり)237g	1
FH形DINレール AR-FH	長さ1m/販売単位5本/ 重量(1本当たり)365g	
LK形レール AR-LK	長さ1m/販売単位5本/ 重量(1本当たり)260g	2
LH/FH形DINレール用端末金具 MF-THE	販売単位/10個 重量(1個当たり)11g	
LK形レール用端末金具 MF-LKB	販売単位/10個 重量(1個当たり)4.7g	任意
LH形DINレール用保護キャップ AR-CLH	販売単位/10個 重量(1個当たり)0.9g	
LK形レール用保護キャップ AR-CL	販売単位/10個 重量(1個当たり)0.9g	

ご使用上の留意点

- UL、CSA規格で使用する場合、圧着端子はそれぞれUL規格品、CSA規格品をご使用ください。
- 端子台の通電電流は、使用条件(電線の種類、束線の数、周囲温度等)によって異なります。

端子台

TS/TSU-811R□P	適合電線	600A:325mm ²	端子ねじ	M16/六角ボルト	カバー/記名条片付	
----------------------	------	-------------------------	------	-----------	-----------	--



・適合圧着端子

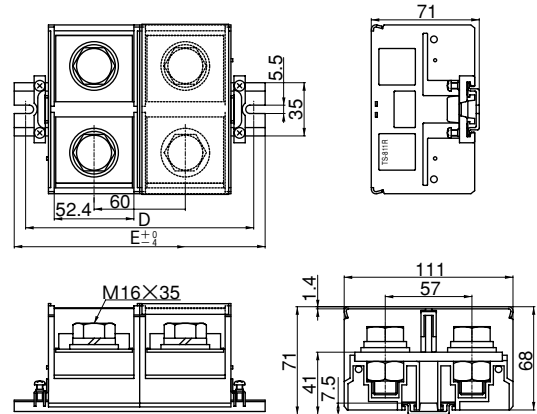
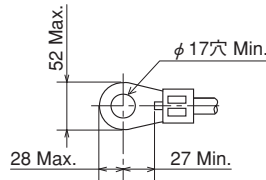

定格絶縁電圧	1000V*
接続可能電線および サイズ別通電電流	200mm ² -400A/150mm ² -310A 325mm ² -600A
適合電線(AWG/MCM)	300~600
端子ねじ推奨締付トルク	25~40 N・m
準拠規格	JIS C8201-7-1銅導体用端子台

*UL, CSA, TÜV規格はH-103ページを参照願います。

・レール組立完成品のレールは、AR-LH形を標準とし、外形図の様にUカットしたレールを使用しています。15mmピッチの穴あきレールではありません。また、他のレールにて組立完成品をご希望の場合、別途レール形式をご指示願います。

● アクセサリー一覧(H-98~100参照)

*所要量は記名条片長さ900mm以下の場合です。

		所要量*
端子カバー TS-C811	1極に1個使用/販売単位10板/ 重量(1板当たり)12.8g	1
記名条片(平形) TS-M800F	幅×長さ 10mm×900mm/厚さ0.5mm 販売単位10本/重量(1本当たり)6g	1
記名条片(ロール形) TS-M800W	幅×長さ 10mm×25m/厚さ0.5mm 販売単位1巻/重量192g	—
LH形DINレール AR-LH	長さ1m/販売単位5本/ 重量(1本当たり)237g	1
FH形DINレール AR-FH	長さ1m/販売単位5本/ 重量(1本当たり)365g	
LK形レール AR-LK	長さ1m/販売単位5本/ 重量(1本当たり)260g	
LH/FH形DINレール用端末金具 MF-THE	販売単位/10個 重量(1個当たり)11g	2
LK形レール用端末金具 MF-LKB	販売単位/10個 重量(1個当たり)4.7g	
LH形DINレール用保護キャップ AR-CLH	販売単位/10個 重量(1個当たり)0.9g	任意
LK形レール用保護キャップ AR-CL	販売単位/10個 重量(1個当たり)0.9g	

● D、E寸法表(単位:mm)

極数	D	E ⁺⁰ ₋₄
2P	150	165
3P	210	225
4P	270	285
5P	330	345
7P	450	465
8P	510	525
9P	570	585
10P	630	645

● TS-811Rの寸法計算式(単位:mm)

基本式:60×P+26

P:極数

D寸法(取付寸法):基本式より得た値より
大きい15の倍数

E寸法(アルミレール全長):D+15

※この計算式は10Pまでです。11P以上につきましては別途ご相談願います。

複数機種(TS-801R+TS-802Rなど)を1本のレールに組立した場合のD、E寸法計算式はH-133ページを参照願います。

● TS-811Rの重量計算式(単位:g)



627.6×P+35

P:極数

— ご使用上の留意点 —

- UL, CSA規格で使用する場合、圧着端子はそれぞれUL規格品、CSA規格品をご使用ください。
- 端子台の通電電流は、使用条件(電線の種類、束線の数、周囲温度等)によって異なります。

TS/TSU-800シリーズ (変更箇所は、青色で表記しています) ボルト 組立完成品

TS/TSU-801B□P	適合電線 15A:1.25mm ²	端子ねじ M3/セルフアップ	カバー/記名条片付	  
----------------------	---------------------------------	-------------------	-----------	---

● UL,CSA,TÜV規格適合品は、TS-801B～811B形です。TSU-801B～811B形は、UL,CSA規格のみです。

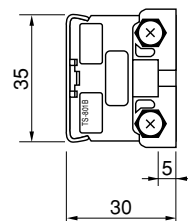
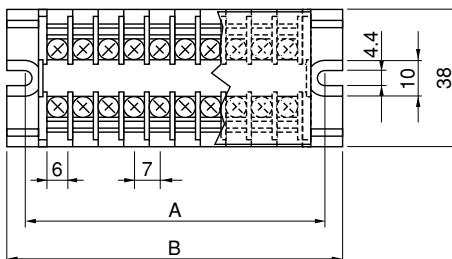

● 適合圧着端子

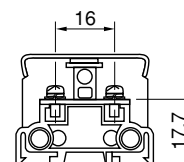
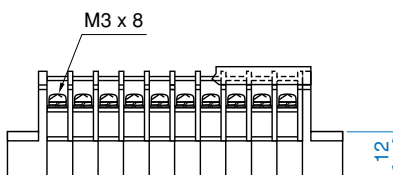
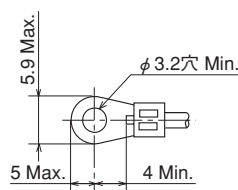

定格絶縁電圧	830V*
接続可能電線および サイズ別通電電流	0.75mm ² -10A/0.5mm ² -7A 1.25mm ² -15A
適合電線(AWG/MCM)	18~16
端子ねじ推奨締付トルク	0.5~0.9 N・m
準拠規格	JIS C8201-7-1銅導体用端子台

*UL、CSA、TÜV規格はH-103ページを参照願います。

● アクセサリー一覧(H-98~100参照)

ボルト用端末 TS-S801B	厚さ11mm/販売単位10個/ 重量(1個当たり)3.8g				
端子カバー TS-C801	長さ1m/販売単位5本/ 重量(1本当たり)58g				
記名条片(平形) TS-M800F	幅×長さ 10mm×900mm/厚さ0.5mm 販売単位10本/重量(1本当たり)6g				
記名条片(ロール形) TS-M800W	幅×長さ 10mm×25m/厚さ0.5mm 販売単位1巻/重量192g				
ショートバー J-801	極数	2P	3P	6P	10P
	A寸法	12.4	19.4	40.4	68.4
	B寸法	7	14	35	63
	C寸法	14.5			

● A、B寸法表(単位:mm)/重量(単位:g)

極数	A	B	重量
2P	26	36	24.2
3P	33	43	30.8
4P	40	50	37.4
5P	47	57	44.0
6P	54	64	50.6
7P	61	71	57.2
8P	68	78	63.8
9P	75	85	70.4
10P	82	92	77.0
11P	89	99	83.6
12P	96	106	90.2
13P	103	113	96.8
14P	110	120	103.4
15P	117	127	110.0
16P	124	134	116.6

極数	A	B	重量
17P	131	141	123.2
18P	138	148	129.8
19P	145	155	136.4
20P	152	162	143.0
21P	159	169	149.6
22P	166	176	156.2
23P	173	183	162.8
24P	180	190	169.4
25P	187	197	176.0
26P	194	204	182.6
27P	201	211	189.2
28P	208	218	195.8
29P	215	225	202.4
30P	222	232	209.0

端子台

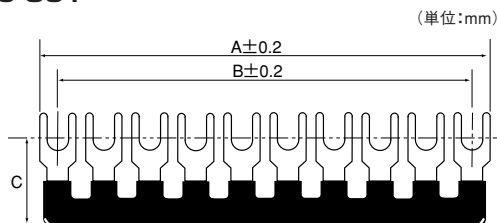

▼ J-801



ご使用上の留意点

- UL、CSA規格で使用する場合、圧着端子はそれぞれUL規格品、CSA規格品をご使用ください。
- 端子台の通電電流は、使用条件(電線の種類、束線の数、周囲温度等)によって異なります。

ボルト 組立完成品 (変更箇所は、青色で表記しています) TS/TSU-800シリーズ

TS/TSU-802B □ P	適合電線	20A:2mm ²	端子ねじ	M3.5/セルフアップ	カバー/記名条片付	UL   
------------------------	------	----------------------	------	-------------	-----------	--

● UL, CSA, TÜV規格適合品は、TS-801B~811B形です。TSU-801B~811B形は、UL, CSA規格のみです。

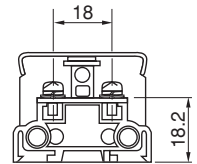
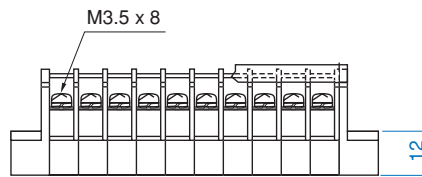
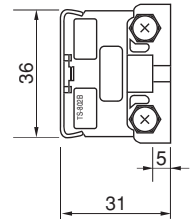
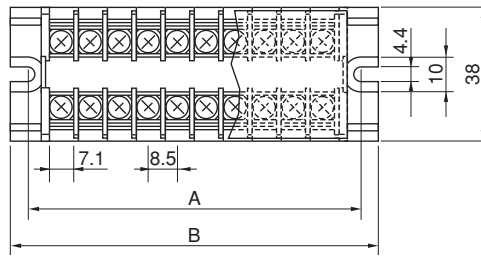

● 適合圧着端子

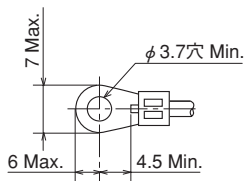

定格絶縁電圧	830V*
接続可能電線およびサイズ別通電電流	1.25mm ² -15A/0.75mm ² -10A 2mm ² -20A
適合電線(AWG/MCM)	18~14
端子ねじ推奨締付トルク	0.8~1.3 N・m
準拠規格	JIS C8201-7-1銅導体用端子台

*UL, CSA, TÜV規格はH-103ページを参照願います。

● A、B寸法表(単位:mm)/重量(単位:g)

極数	A	B	重量
2P	29.0	39.0	29
3P	37.5	47.5	38
4P	46.0	56.0	47
5P	54.5	64.5	56
6P	63.0	73.0	65
7P	71.5	81.5	74
8P	80.0	90.0	83
9P	88.5	98.5	92
10P	97.0	107.0	101
11P	105.5	115.5	110
12P	114.0	124.0	119
13P	122.5	132.5	128
14P	131.0	141.0	137
15P	139.5	149.5	146
16P	148.0	158.0	155

極数	A	B	重量
17P	156.5	166.5	164
18P	165.0	175.0	173
19P	173.5	183.5	182
20P	182.0	192.0	191
21P	190.5	200.5	200
22P	199.0	209.0	209
23P	207.5	217.5	218
24P	216.0	226.0	227
25P	224.5	234.5	236
26P	233.0	243.0	245
27P	241.5	251.5	254
28P	250.0	260.0	263
29P	258.5	268.5	272
30P	267.0	277.0	281

● アクセサリー一覧(H-98~100参照)

ボルト用端末	厚さ11mm/販売単位10個/重量(1個当たり)3.8g				
端子カバー	長さ1m/販売単位5本/重量(1本当たり)58g				
記名条片(平形)	幅×長さ 10mm×900mm/厚さ0.5mm 販売単位10本/重量(1本当たり)6g				
記名条片(ロール形)	幅×長さ 10mm×25m/厚さ0.5mm 販売単位1巻/重量192g				
ショートバー J-802	極数	2P	3P	6P	10P
	A寸法	14.8	23.3	48.8	82.8
	B寸法	8.5	17	42.5	76.5
	C寸法	14.1			

▼ J-802

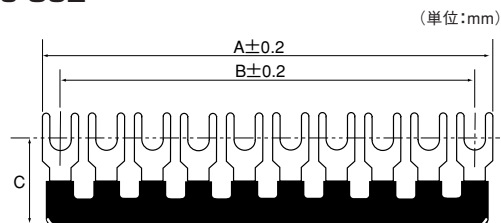

ご使用上の留意点

- UL, CSA規格で使用する場合、圧着端子はそれぞれUL規格品、CSA規格品をご使用ください。
- 端子台の通電電流は、使用条件(電線の種類、束線の数、周囲温度等)によって異なります。

TS/TSU-800シリーズ (変更箇所は、青色で表記しています) ボルト 組立完成品

TS-802LGB□P	適合電線 端子ねじ側15A:2mm ² ラッピング側15A:φ0.8X2	端子ねじ M3.5/セルフアップ	カバー/記名条片付
--------------------	---	---------------------	-----------

NEW

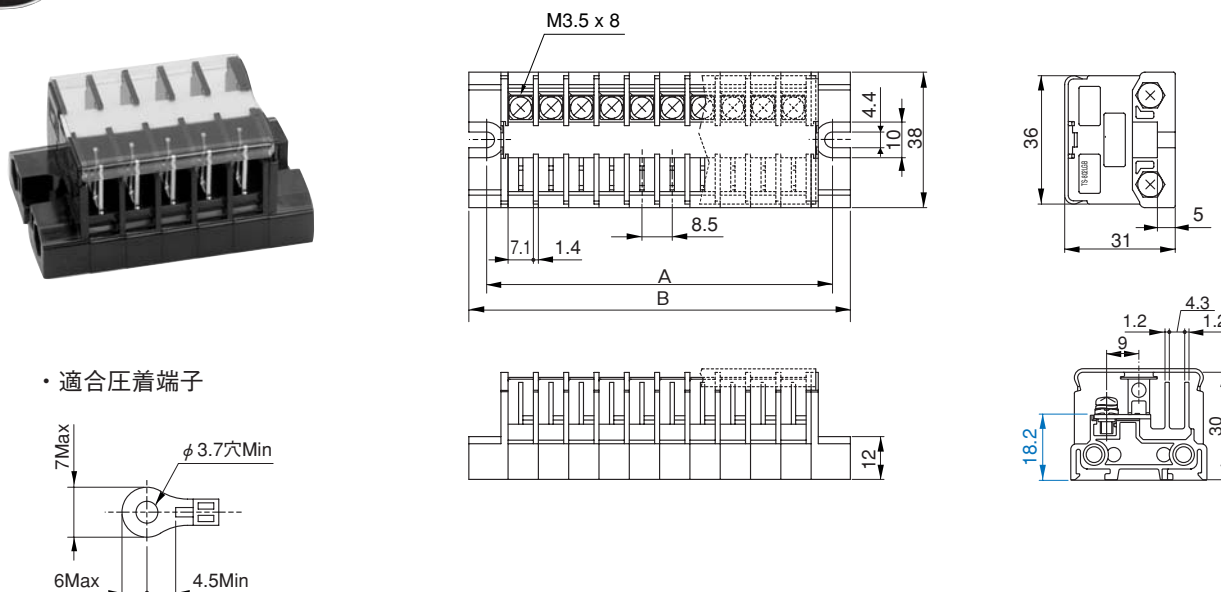

● 適合圧着端子

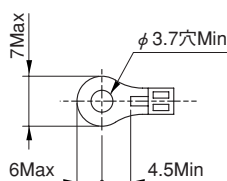

定格絶縁電圧	600V
接続可能電線および サイズ別通電電流	2mm ² - 15A / 1.25mm ² - 15A 0.75mm ² - 10A / 2mm ² - 15A (端子ねじ側) φ0.8X2mm ² - 15A (ラッピング側)
端子ねじ推奨締付トルク	0.8~1.3 N・m
準拠規格	JIS C8201-7-1銅導体用端子台

● A、B寸法表(単位:mm) / 重量(単位:g)

極数	A	B	重量
2P	29.0	39.0	26.6
3P	37.5	47.5	34.4
4P	46.0	56.0	42.2
5P	54.5	64.5	50.0
6P	63.0	73.0	57.8
7P	71.5	81.5	65.6
8P	80.0	90.0	73.4
9P	88.5	98.5	81.2
10P	97.0	107.0	89.0
11P	105.5	115.5	96.8
12P	114.0	124.0	104.6
13P	122.5	132.5	112.4
14P	131.0	141.0	120.2
15P	139.5	149.5	128.0
16P	148.0	158.0	135.8

極数	A	B	重量
17P	156.5	166.5	143.6
18P	165.0	175.0	151.4
19P	173.5	183.5	159.2
20P	182.0	192.0	167.0
21P	190.5	200.5	174.8
22P	199.0	209.0	182.6
23P	207.5	217.5	190.4
24P	216.0	226.0	198.2
25P	224.5	234.5	206.0
26P	233.0	243.0	213.8
27P	241.5	251.5	221.6
28P	250.0	260.0	229.4
29P	258.5	268.5	237.2
30P	267.0	277.0	245.0

● アクセサリー一覧(H-98~100参照)

ボルト用端末 TS-S802LGB	厚さ12mm / 販売単位10個 / 重量(1個当たり)3.8g				
端子カバー TS-C802	長さ1m / 販売単位5本 / 重量(1本当たり)58g				
記名条片(平形) TS-M800F	幅×長さ 10mm×900mm / 厚さ0.5mm 販売単位10本 / 重量(1本当たり)6g				
記名条片(ロール形) TS-M800W	幅×長さ 10mm×25m / 厚さ0.5mm 販売単位1巻 / 重量192g				
ショートバー J-802	極数	2P	3P	6P	10P
	A寸法	14.8	23.3	48.8	82.8
	B寸法	8.5	17	42.5	76.5
	C寸法	14.1			

▼ J-802

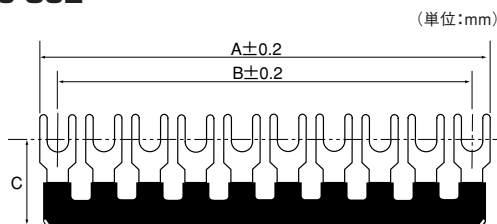

ボルト 組立完成品 (変更・訂正箇所は、青色で表記しています) TS/TSU-800シリーズ

TS/TSU-803B □ P	適合電線 30A:3.5mm ²	端子ねじ M4/セルフアップ	カバー/記名条片付	UL △ CE
------------------------	-----------------------------	----------------	-----------	---------

● UL, CSA, TÜV規格適合品は、TS-801B~811B形です。TSU-801B~811B形は、UL, CSA規格のみです。

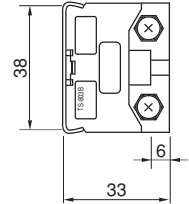
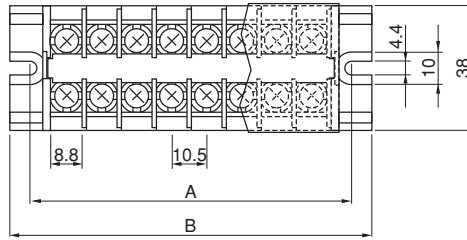

● 適合圧着端子

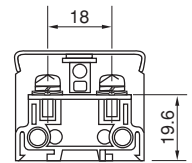
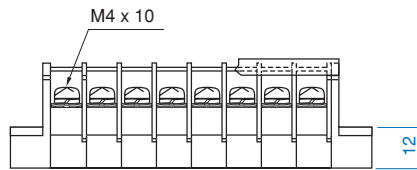
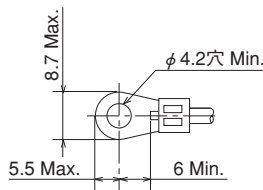

定格絶縁電圧	830V*
接続可能電線および サイズ別通電電流	2mm ² -20A / 1.25mm ² -15A 3.5mm ² -30A
適合電線(AWG/MCM)	18~12
端子ねじ推奨締付トルク	1.2~1.8 N・m
準拠規格	JIS C 2811工業用端子台

*UL, CSA, TÜV規格はH-103ページを参照願います。

● A、B寸法表(単位:mm) / 重量(単位:g)

極数	A	B	重量
2P	33.0	45.0	39.6
3P	43.5	55.5	52.9
4P	54.0	66.0	66.2
5P	64.5	76.5	79.5
6P	75.0	87.0	92.8
7P	85.5	97.5	106.1
8P	96.0	108.0	119.4
9P	106.5	118.5	132.7
10P	117.0	129.0	146.0
11P	127.5	139.5	159.3
12P	138.0	150.0	172.6
13P	148.5	160.5	185.9
14P	159.0	171.0	199.2
15P	169.5	181.5	212.5
16P	180.0	192.0	225.8

極数	A	B	重量
17P	190.5	202.5	239.1
18P	201.0	213.0	252.4
19P	211.5	223.5	265.7
20P	222.0	234.0	279.0
21P	232.5	244.5	292.3
22P	243.0	255.0	305.6
23P	253.5	265.5	318.9
24P	264.0	276.0	332.2
25P	274.5	286.5	345.5
26P	285.0	297.0	358.8
27P	295.5	307.5	372.1
28P	306.0	318.0	385.4
29P	316.5	328.5	398.7
30P	327.0	339.0	412.0

● アクセサリー一覧(H-98~100参照)

ボルト用端末 TS-S803B	厚さ12mm / 販売単位10個 / 重量(1個当たり)4.4g				
端子カバー TS-C803	長さ1m / 販売単位5本 / 重量(1本当たり)60g				
記名条片(平形) TS-M800F	幅×長さ 10mm×900mm / 厚さ0.5mm 販売単位10本 / 重量(1本当たり)6g				
記名条片(ロール形) TS-M800W	幅×長さ 10mm×25m / 厚さ0.5mm 販売単位1巻 / 重量192g				
ショートバー J-803	極数	2P	3P	6P	10P
	A寸法	18.8	29.3	60.8	102.8
	B寸法	10.5	21	52.5	94.5
	C寸法	16.5			

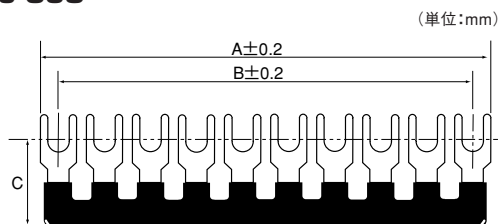

▼ J-803



ご使用上の留意点

- UL, CSA規格で使用する場合、圧着端子はそれぞれUL規格品、CSA規格品をご使用ください。
- 端子台の通電電流は、使用条件(電線の種類、束線の数、周囲温度等)によって異なります。

TS/TSU-800シリーズ (変更箇所は、青色で表記しています) ボルト 組立完成品

TS/TSU-804B□P	適合電線	40A:5.5mm ²	端子ねじ	M4/セルフアップ	カバー/記名条片付	  
----------------------	------	------------------------	------	-----------	-----------	---

● UL, CSA, TÜV規格適合品は、TS-801B～811B形です。TSU-801B～811B形は、UL, CSA規格のみです。

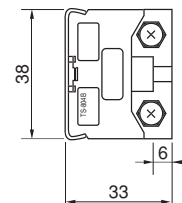
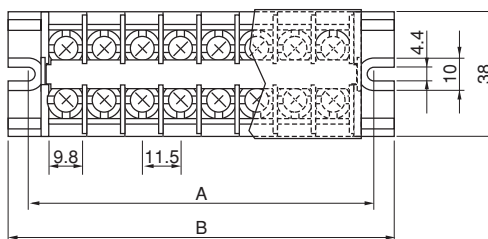
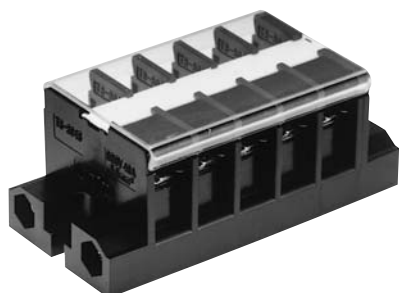

● 適合圧着端子

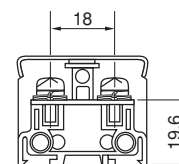
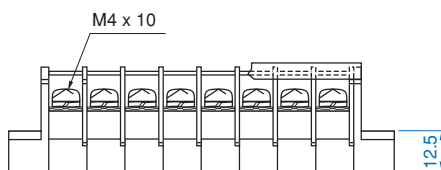
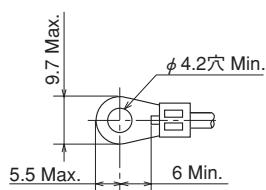

定格絶縁電圧	830V*
接続可能電線および サイズ別通電電流	3.5mm ² -30A / 2mm ² -20A 5.5mm ² -40A
適合電線(AWG/MCM)	14~10
端子ねじ推奨締付トルク	1.2~1.8 N・m
準拠規格	JIS C8201-7-1銅導体用端子台

*UL, CSA, TÜV規格はH-103ページを参照願います。

● アクセサリー一覧(H-98~100参照)

ボルト用端末 TS-S804B	厚さ12mm / 販売単位10個 / 重量(1個当たり)4.6g				
端子カバー TS-C804	長さ1m / 販売単位5本 / 重量(1本当たり)60g				
記名条片(平形) TS-M800F	幅×長さ 10mm×900mm / 厚さ0.5mm 販売単位10本 / 重量(1本当たり)6g				
記名条片(ロール形) TS-M800W	幅×長さ 10mm×25m / 厚さ0.5mm 販売単位1巻 / 重量192g				
ショートバー J-804	極数	2P	3P	6P	10P
	A寸法	20.5	32	66.5	112.5
	B寸法	11.5	23	57.5	103.5
	C寸法	16.5			

● A、B寸法表(単位:mm) / 重量(単位:g)

極数	A	B	重量
2P	35.0	47.0	41.6
3P	46.5	58.5	55.9
4P	58.0	70.0	70.2
5P	69.5	81.5	84.5
6P	81.0	93.0	98.8
7P	92.5	104.5	113.1
8P	104.0	116.0	127.4
9P	115.5	127.5	141.7
10P	127.0	139.0	156.0
11P	138.5	150.5	170.3
12P	150.0	162.0	184.6
13P	161.5	173.5	198.9
14P	173.0	185.0	213.2
15P	184.5	196.5	227.5
16P	196.0	208.0	241.8

極数	A	B	重量
17P	207.5	219.5	256.1
18P	219.0	231.0	270.4
19P	230.5	242.5	284.7
20P	242.0	254.0	299.0
21P	253.5	265.5	313.3
22P	265.0	277.0	327.6
23P	276.5	288.5	341.9
24P	288.0	300.0	356.2
25P	299.5	311.5	370.5
26P	311.0	323.0	384.8
27P	322.5	334.5	399.1
28P	334.0	346.0	413.4
29P	345.5	357.5	427.7
30P	357.0	369.0	442.0

端子台

▼ J-804

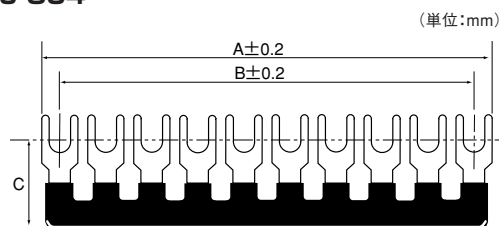

ご使用上の留意点

- UL, CSA規格で使用する場合、圧着端子はそれぞれUL規格品、CSA規格品をご使用ください。
- 端子台の通電電流は、使用条件(電線の種類、束線の数、周囲温度等)によって異なります。

ボルト 組立完成品 (変更箇所は、青色で表記しています) TS/TSU-800シリーズ

TS/TSU-805B □ P	適合電線	50A:8mm ²	端子ねじ	M5/セルフアップ	カバー/記名条片付	UL △ CE
------------------------	------	----------------------	------	-----------	-----------	---------

● UL,CSA,TÜV規格適合品は、TS-801B~811B形です。TSU-801B~811B形は、UL,CSA規格のみです。

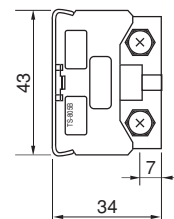
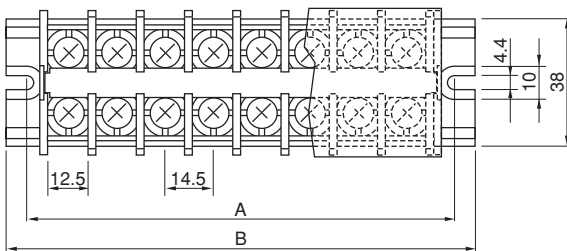
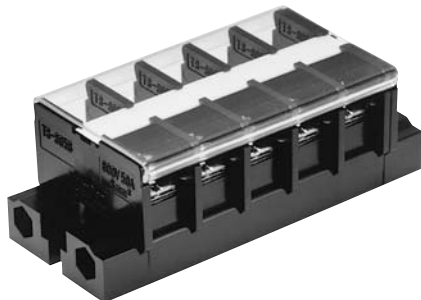

● 適合圧着端子

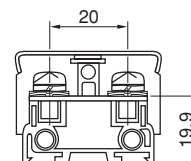
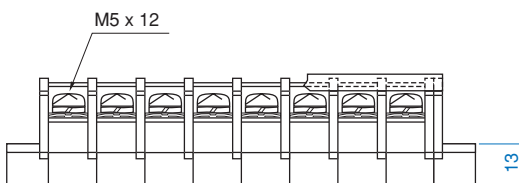
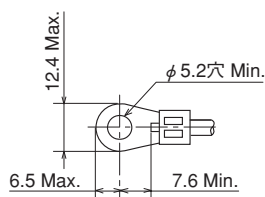

定格絶縁電圧	830V*
接続可能電線および サイズ別通電電流	5.5mm ² -40A / 3.5mm ² -30A 8mm ² -50A
適合電線(AWG/MCM)	12~8
端子ねじ推奨締付トルク	2~3 N・m
準拠規格	JIS C8201-7-1銅導体用端子台

*UL,CSA,TÜV規格はH-103ページを参照願います。

● アクセサリー一覧(H-98~100参照)

ボルト用端末 TS-S805B	厚さ13mm / 販売単位10個 / 重量(1個当たり)5.6g
端子カバー TS-C805	長さ1m / 販売単位5本 / 重量(1本当たり)72g
記名条片(平形) TS-M800F	幅×長さ 10mm×900mm / 厚さ0.5mm 販売単位10本 / 重量(1本当たり)6g
記名条片(ロール形) TS-M800W	幅×長さ 10mm×25m / 厚さ0.5mm 販売単位1巻 / 重量192g

● A、B寸法表(単位:mm) / 重量(単位:g)

極数	A	B	重量
2P	42.0	55.0	64.8
3P	56.5	69.5	89.7
4P	71.0	84.0	114.6
5P	85.5	98.5	139.5
6P	100.0	113.0	164.4
7P	114.5	127.5	189.3
8P	129.0	142.0	214.2
9P	143.5	156.5	239.1
10P	158.0	171.0	264.0
11P	172.5	185.5	288.9
12P	187.0	200.0	313.8
13P	201.5	214.5	338.7
14P	216.0	229.0	363.6
15P	230.5	243.5	388.5
16P	245.0	258.0	413.4
17P	259.5	272.5	438.3
18P	274.0	287.0	463.2
19P	288.5	301.5	488.1
20P	303.0	316.0	513.0





端子台

ご使用上の留意点

- UL,CSA規格で使用する場合、圧着端子はそれぞれUL規格品、CSA規格品をご使用ください。
- 端子台の通電電流は、使用条件(電線の種類、束線の数、周囲温度等)によって異なります。

TS/TSU-800シリーズ (変更箇所は、青色で表記しています) ボルト 組立完成品

TS/TSU-806B□P	適合電線	70A:14mm ²	端子ねじ	M6/セルフアップ	カバー/記名条片付	  
----------------------	------	-----------------------	------	-----------	-----------	---

● UL, CSA, TÜV規格適合品は、TS-801B～811B形です。TSU-801B～811B形は、UL, CSA規格のみです。

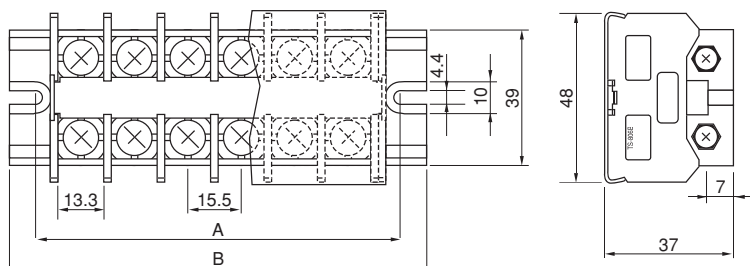

● 適合圧着端子

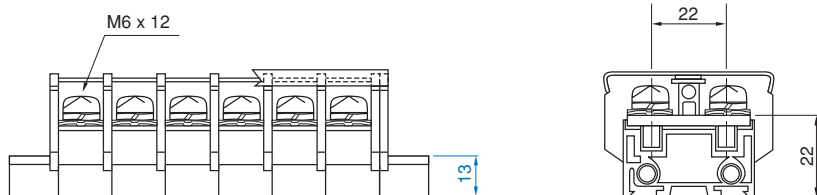
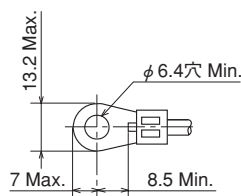

定格絶縁電圧	830V*
接続可能電線および サイズ別通電電流	8mm ² —50A / 5.5mm ² —40A 14mm ² —70A
適合電線(AWG/MCM)	10~6
端子ねじ推奨締付トルク	2.5~4.0 N・m
準拠規格	JIS C8201-7-1銅導体用端子台

*UL、CSA、TÜV規格はH-103ページを参照願います。

● アクセサリー一覧(H-98~100参照)

ボルト用端末 TS-S806B	厚さ13mm / 販売単位10個 / 重量(1個当たり)6.1g
端子カバー TS-C806	長さ1m / 販売単位5本 / 重量(1本当たり)78g
記名条片(平形) TS-M800F	幅×長さ 10mm×900mm / 厚さ0.5mm 販売単位10本 / 重量(1本当たり)6g
記名条片(ロール形) TS-M800W	幅×長さ 10mm×25m / 厚さ0.5mm 販売単位1巻 / 重量192g

● A、B寸法表(単位:mm) / 重量(単位:g)

極数	A	B	重量
2P	44.0	57.0	83.8
3P	59.5	72.5	117.7
4P	75.0	88.0	151.6
5P	90.5	103.5	185.5
6P	106.0	119.0	219.4
7P	121.5	134.5	253.3
8P	137.0	150.0	287.2
9P	152.5	165.5	321.1
10P	168.0	181.0	355.0
11P	183.5	196.5	388.9
12P	199.0	212.0	422.8
13P	214.5	227.5	456.7
14P	230.0	243.0	490.6
15P	245.5	258.5	524.5
16P	261.0	274.0	558.4
17P	276.5	289.5	592.3
18P	292.0	305.0	626.2
19P	307.5	320.5	660.1
20P	323.0	336.0	694.0

ご使用上の留意点

- UL、CSA規格で使用する場合、圧着端子はそれぞれUL規格品、CSA規格品をご使用ください。
- 端子台の通電電流は、使用条件(電線の種類、束線の数、周囲温度等)によって異なります。

ボルト 組立完成品 (変更・訂正箇所は、青色で表記しています) TS/TSU-800シリーズ

TS/TSU-807B□P	適合電線	90A:22mm ²	端子ねじ	M6/セルフアップ	カバー/記名条片付	UL △ CE
----------------------	------	-----------------------	------	-----------	-----------	---------

● UL,CSA,TÜV規格適合品は、TS-801B~811B形です。TSU-801B~811B形は、UL,CSA規格のみです。

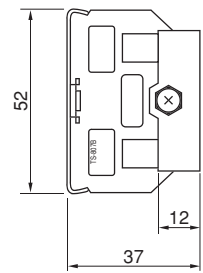
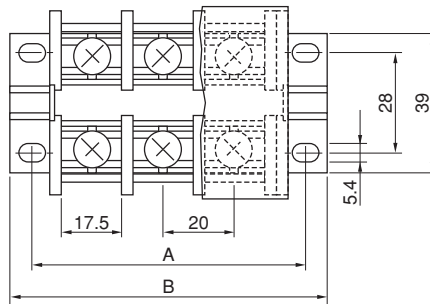

● 適合圧着端子

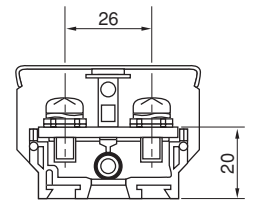
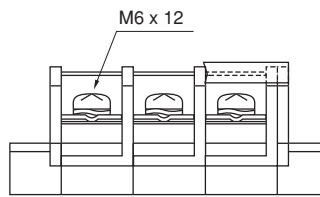
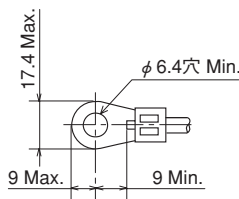

定格絶縁電圧	830V*
接続可能電線および サイズ別通電電流	14mm ² —70A/8mm ² —50A 22mm ² —90A
適合電線(AWG/MCM)	8~4
端子ねじ推奨締付トルク	2.5~4.0 N・m
準拠規格	JIS C8201-7-1銅導体用端子台

*UL, CSA, TÜV規格はH-103ページを
参照願います。

● A、B寸法表(単位:mm)/重量(単位:g)

極数	A	B	重量
2P	56	68	102.8
3P	76	88	144.7
4P	96	108	186.6
5P	116	128	228.5
6P	136	148	270.4
7P	156	168	312.3
8P	176	188	354.2
9P	196	208	396.1
10P	216	228	438.0
11P	236	248	479.9
12P	256	268	521.8
13P	276	288	563.7
14P	296	308	605.6
15P	316	328	647.5
16P	336	348	689.4
17P	356	368	731.3
18P	376	388	773.2
19P	396	408	815.1
20P	416	428	857.0



● アクセサリー一覧(H-98~100参照)

ボルト用端末 TS-S807B	厚さ14mm/販売単位10個/ 重量(1個当たり)8.1g
端子カバー TS-C807	長さ1m/販売単位5本/ 重量(1本当たり)79g
記名条片(平形) TS-M800F	幅×長さ 10mm×900mm/厚さ0.5mm 販売単位10本/重量(1本当たり)6g
記名条片(ロール形) TS-M800W	幅×長さ 10mm×25m/厚さ0.5mm 販売単位1巻/重量192g

ご使用上の留意点

- UL, CSA規格で使用する場合、圧着端子はそれぞれUL規格品、CSA規格品をご使用ください。
- 端子台の通電電流は、使用条件(電線の種類、束線の数、周囲温度等)によって異なります。

TS/TSU-800シリーズ (変更箇所は、青色で表記しています) ボルト 組立完成品

TS/TSU-808B□P	適合電線	150A:38mm ²	端子ねじ	M8/十字穴付六角ボルト	カバー/記名条片付	  
----------------------	------	------------------------	------	--------------	-----------	---

● UL,CSA,TÜV規格適合品は、TS-801B~811B形です。TSU-801B~811B形は、UL,CSA規格のみです。

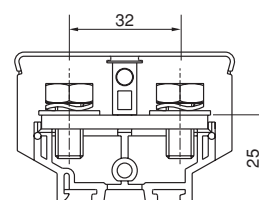
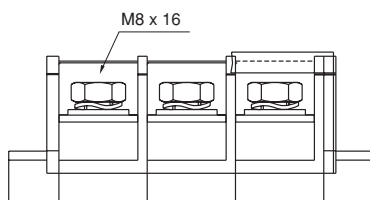
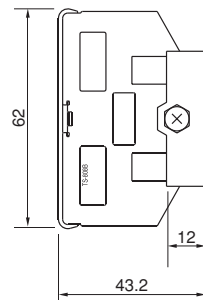
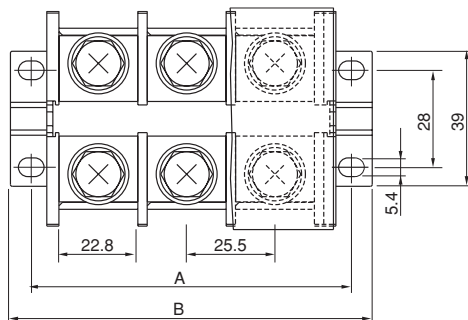
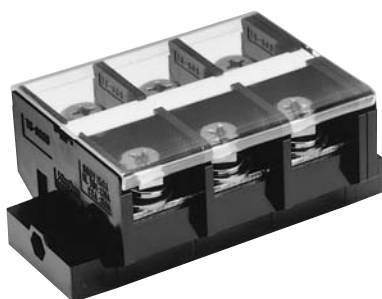

・適合圧着端子

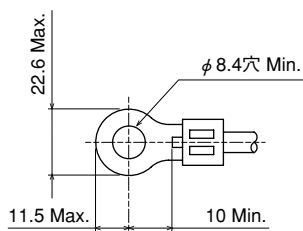

定格絶縁電圧	1000V*
接続可能電線および サイズ別通電電流	22mm ² -90A/14mm ² -70A 38mm ² -150A
適合電線(AWG/MCM)	UL,TÜV : 6~2(130A) CSA : 6~2/0(150A)
端子ねじ推奨締付トルク	6~10 N・m
準拠規格	JIS C8201-7-1銅導体用端子台

*UL、CSA、TÜV規格はH-103ページを参照願います。

● A、B寸法表(単位:mm) / 重量(単位:g)

極数	A	B	重量
2P	67.0	79.0	190.4
3P	92.5	104.5	273.1
4P	118.0	130.0	355.8
5P	143.5	155.5	438.5
6P	169.0	181.0	521.2
7P	194.5	206.5	603.9
8P	220.0	232.0	686.6
9P	245.5	257.5	769.3
10P	271.0	283.0	852.0
11P	296.5	308.5	934.7
12P	322.0	334.0	1017.4
13P	347.5	359.5	1100.1
14P	373.0	385.0	1182.8

● アクセサリー一覧(H-98~100参照)

ボルト用端末 TS-S808B	厚さ14mm / 販売単位10個 / 重量(1個当たり)11.0g
端子カバー TS-C808	長さ1m / 販売単位5本 / 重量(1本当たり)99g
記名条片(平形) TS-M800F	幅×長さ 10mm×900mm / 厚さ0.5mm 販売単位10本 / 重量(1本当たり)6g
記名条片(ロール形) TS-M800W	幅×長さ 10mm×25m / 厚さ0.5mm 販売単位1巻 / 重量192g

ご使用上の留意点

- UL、CSA規格で使用する場合、圧着端子はそれぞれUL規格品、CSA規格品をご使用ください。
- 端子台の通電電流は、使用条件(電線の種類、束線の数、周囲温度等)によって異なります。

ボルト 組立完成品 (変更箇所は、青色で表記しています) TS/TSU-800シリーズ

TS-808LB□P	適合電線 175A:60mm ²	端子ねじ M8/十字穴付六角ボルト	カバー/記名条片付	UL △ CE
-------------------	-----------------------------	-------------------	-----------	---------

● UL,CSA,TÜV規格適合品は、TS-801B~811B形です。TSU-801B~811B形は、UL,CSA規格のみです。

NEW

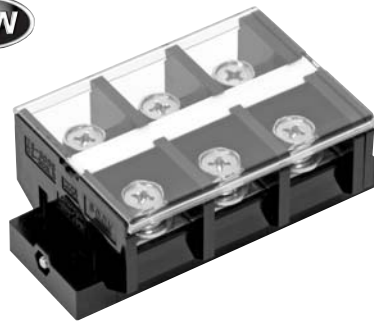

・適合圧着端子

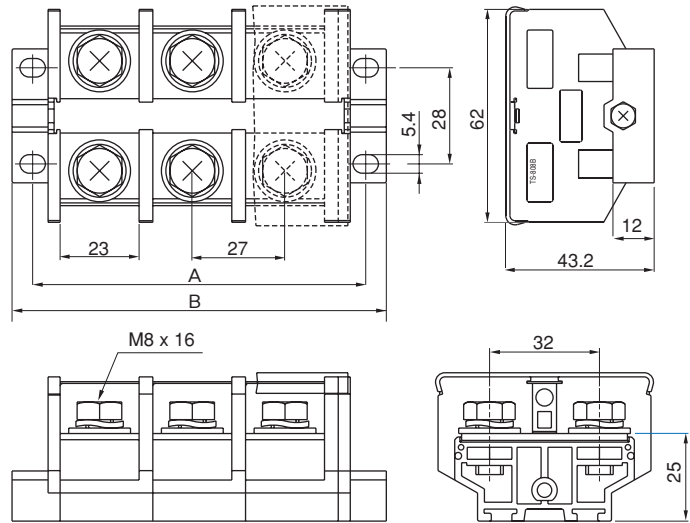
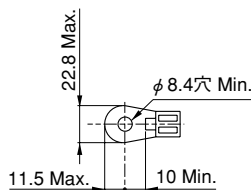

定格絶縁電圧	1000V*
接続可能電線およびサイズ別通電電流	38mm ² -150A / 22mm ² -90A / 60mm ² -175A
適合電線(AWG/MCM)	4~2/0
端子ねじ推奨締付トルク	6~10 N・m
準拠規格	JIS C8201-7-1銅導体用端子台

*UL、CSA、TÜV規格はH-103ページを参照願います。

● アクセサリー一覧(H-98~100参照)

ボルト用端末 TS-S808B	厚さ14mm / 販売単位10個 / 重量(1個当たり)11.0g
端子カバー TS-C808	長さ1m / 販売単位5本 / 重量(1本当たり)99g
記名条片(平形) TS-M800F	幅×長さ 10mm×900mm / 厚さ0.5mm / 販売単位10本 / 重量(1本当たり)6g
記名条片(ロール形) TS-M800W	幅×長さ 10mm×25m / 厚さ0.5mm / 販売単位1巻 / 重量192g

● A、B寸法表(単位:mm) / 重量(単位:g)

極数	A	B	重量
2P	70	82	176.5
3P	97	109	253.2
4P	124	136	329.9
5P	151	163	406.6
6P	178	190	483.3
7P	205	217	560.0
8P	232	244	636.7
9P	259	271	713.4
10P	286	298	790.1
11P	313	325	866.8
12P	340	352	943.5
13P	367	379	1020.2
14P	394	406	1096.9





端子台

ご使用上の留意点

- UL、CSA規格で使用する場合、圧着端子はそれぞれUL規格品、CSA規格品をご使用ください。
- 端子台の通電電流は、使用条件(電線の種類、束線の数、周囲温度等)によって異なります。

TS/TSU-800シリーズ (変更箇所は、青色で表記しています) ボルト 組立完成品

TS/TSU-809B□P	適合電線	240A:100mm ²	端子ねじ	M10/十字穴付六角ボルト	カバー/記名条片付	  
----------------------	------	-------------------------	------	---------------	-----------	---

● UL, CSA, TÜV規格適合品は、TS-801B～811B形です。TSU-801B～811B形は、UL, CSA規格のみです。

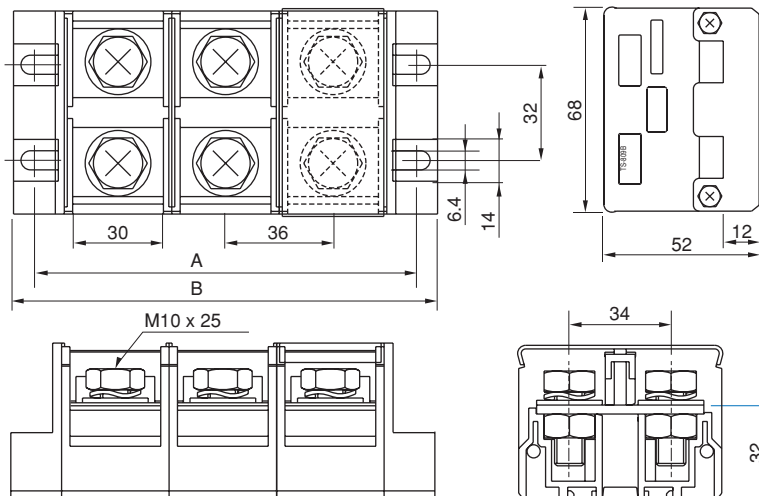

● 適合圧着端子

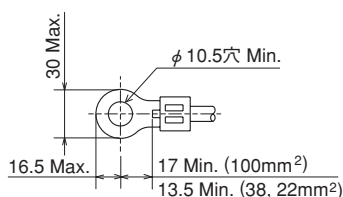

定格絶縁電圧	1000V*
接続可能電線およびサイズ別通電電流	38mm ² —150A/22mm ² —90A 60mm ² —175A/100mm ² —240A
適合電線(AWG/MCM)	4~4/0
端子ねじ推奨締付トルク	10~20 N・m
準拠規格	JIS C8201-7-1銅導体用端子台

*UL, CSA, TÜV規格はH-103ページを参照願います。

● アクセサリー一覧(H-98~100参照)

ボルト用端末 TS-S809B	厚さ17mm/販売単位10個/ 重量(1個当たり)16.6g
端子カバー TS-C809	長さ1極に1個使用/販売単位10個/ 重量(1本当たり)3.7g
記名条片(平形) TS-M800F	幅×長さ 10mm×900mm/厚さ0.5mm 販売単位10本/重量(1本当たり)6g
記名条片(ロール形) TS-M800W	幅×長さ 10mm×25m/厚さ0.5mm 販売単位1巻/重量192g

● A、B寸法表(単位:mm)/重量(単位:g)

極数	A	B	重量
2P	92	106	375.8
3P	128	142	545.7
4P	164	178	715.6
5P	200	214	885.5
6P	236	250	1055.4
7P	272	286	1225.3
8P	308	322	1395.2
9P	344	358	1565.1
10P	380	394	1735.0

ご使用上の留意点

- UL, CSA規格で使用する場合、圧着端子はそれぞれUL規格品、CSA規格品をご使用ください。
- 端子台の通電電流は、使用条件(電線の種類、束線の数、周囲温度等)によって異なります。

ボルト 組立完成品 (変更・訂正箇所は、青色で表記しています) TS/TSU-800シリーズ

TS-809LB□P	適合電線 310A:150mm ²	端子ねじ M10/十字穴付六角ボルト	カバー/記名条片付	UL △ CE
-------------------	------------------------------	--------------------	-----------	---------

● UL, CSA, TÜV規格適合品は、TS-801B~811B形です。TSU-801B~811B形は、UL, CSA規格のみです。

NEW

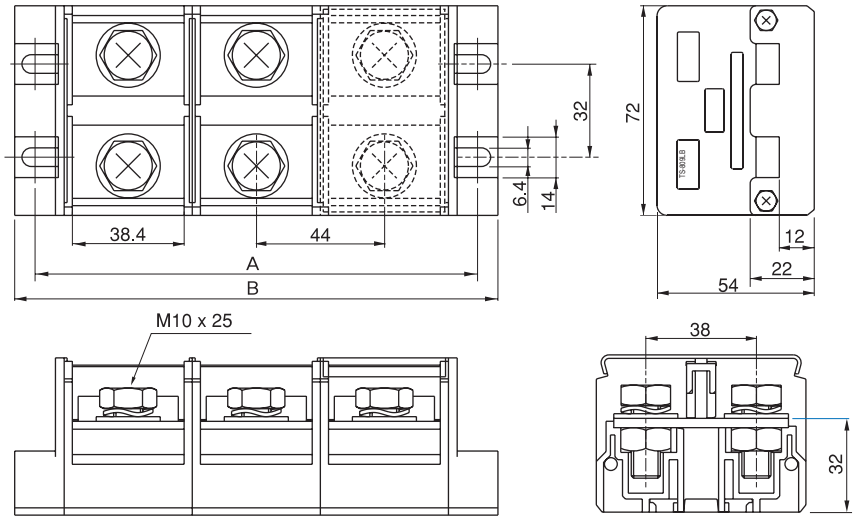
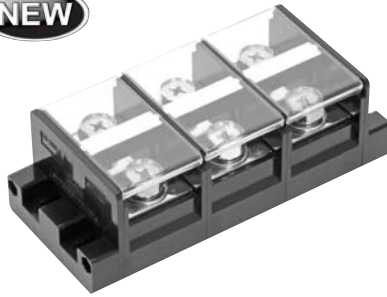

● 適合圧着端子

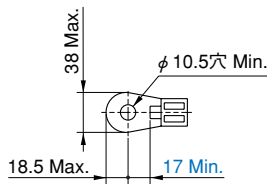

定格絶縁電圧	1000V*
接続可能電線および サイズ別通電電流	100mm ² —240A/60mm ² —175A 150mm ² —310A
適合電線(AWG/MCM)	2/0~300
端子ねじ推奨締付トルク	10~20 N・m
準拠規格	JIS C8201-7-1銅導体用端子台

*UL, CSA, TÜV規格はH-103ページを
参照願います。

● A、B寸法表(単位:mm)/重量(単位:g)

極数	A	B	重量
2P	108	122	432.8
3P	152	166	630.0
4P	196	210	827.2
5P	240	254	1024.4
6P	284	298	1221.6
7P	328	342	1418.8
8P	372	386	1616.0
9P	416	430	1813.2
10P	460	474	2010.4

● アクセサリー一覧(H-98~100参照)

ボルト用端末 TS-S809LB	厚さ17mm/販売単位10個/ 重量(1個当たり)18.5g
端子カバー TS-C809L	長さ1極に1個使用/販売単位10個/ 重量(1本当たり)5.8g
記名条片(平形) TS-M800F	幅×長さ 10mm×900mm/厚さ0.5mm 販売単位10本/重量(1本当たり)6g
記名条片(ロール形) TS-M800W	幅×長さ 10mm×25m/厚さ0.5mm 販売単位1巻/重量192g



ご使用上の留意点

- UL, CSA規格で使用する場合、圧着端子はそれぞれUL規格品、CSA規格品をご使用ください。
- 端子台の通電電流は、使用条件(電線の種類、束線の数、周囲温度等)によって異なります。



端子台

TS/TSU-800シリーズ (変更箇所は、青色で表記しています) ボルト 組立完成品

TS/TSU-810B□P	適合電線	400A:200mm ²	端子ねじ	M12/十字穴付六角ボルト	カバー/記名条片付	  
----------------------	------	-------------------------	------	---------------	-----------	---

● UL,CSA,TÜV規格適合品は、TS-801B～811B形です。TSU-801B～811B形は、UL,CSA規格のみです。

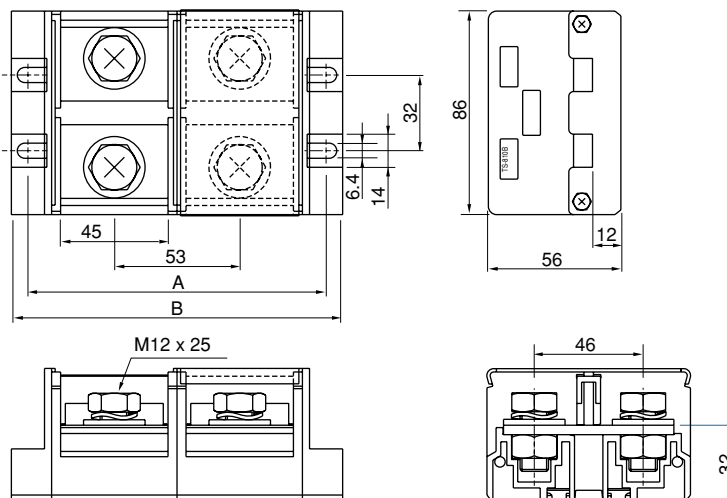

● 適合圧着端子

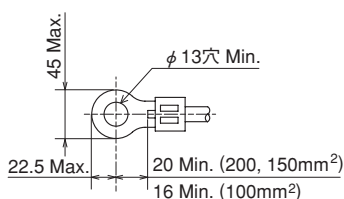

● A、B寸法表(単位:mm)／重量(単位:g)

定格絶縁電圧	1000V*
接続可能電線および サイズ別通電電流	150mm ² —310A / 100mm ² —240A 200mm ² —400A
適合電線(AWG/MCM)	4/0~400 UL,TÜV : 370A CSA : 400A
端子ねじ推奨締付トルク	14~35 N・m
準拠規格	JIS C8201-7-1銅導体用端子台

極数	A	B	重量
2P	126	140	685.8
3P	179	193	1005.7
4P	232	246	1325.6
5P	285	299	1645.5
6P	338	352	1965.4

*UL、CSA、TÜV規格はH-103ページを参照願います。

● アクセサリー一覧(H-98~100参照)

ボルト用端末 TS-S810B	厚さ17mm / 販売単位10個 / 重量(1個当たり)21.7g
端子カバー TS-C810	長さ1極に1個使用 / 販売単位10個 / 重量(1本当たり)7.5g
記名条片(平形) TS-M800F	幅×長さ 10mm×900mm / 厚さ0.5mm 販売単位10本 / 重量(1本当たり)6g
記名条片(ロール形) TS-M800W	幅×長さ 10mm×25m / 厚さ0.5mm 販売単位1巻 / 重量192g

ご使用上の留意点

- UL、CSA規格で使用する場合、圧着端子はそれぞれUL規格品、CSA規格品をご使用ください。
- 端子台の通電電流は、使用条件(電線の種類、束線の数、周囲温度等)によって異なります。

ボルト 組立完成品 (変更箇所は、青色で表記しています) TS/TSU-800シリーズ

TS/TSU-811B□P	適合電線	600A:325mm ²	端子ねじ	M16/六角ボルト	カバー/記名条片付	UL △ CE
----------------------	------	-------------------------	------	-----------	-----------	---------

● UL,CSA,TÜV規格適合品は、TS-801B~811B形です。TSU-801B~811B形は、UL,CSA規格のみです。

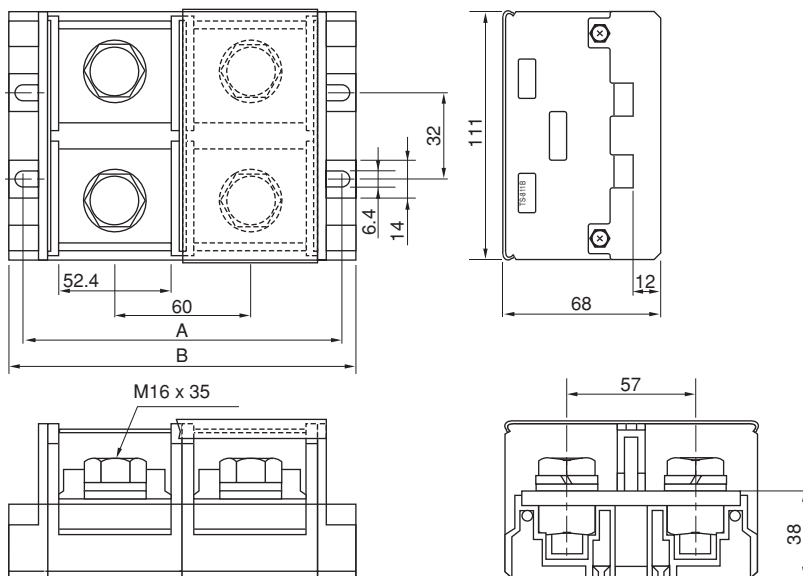

● 適合圧着端子

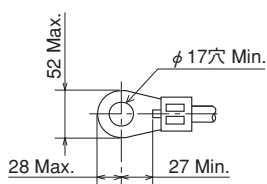

定格絶縁電圧	1000V*
接続可能電線および サイズ別通電電流	200mm ² —400A/150mm ² —310A 325mm ² —600A
適合電線(AWG/MCM)	300~600 UL,TÜV : 520A CSA : 600A
端子ねじ推奨締付トルク	25~40 N・m
準拠規格	JIS C8201-7-1銅導体用端子台

*UL,CSA,TÜV規格はH-103ページを参照願います。

● A、B寸法表(単位:mm)/重量(単位:g)

極数	A	B	重量
2P	140	154	1321.4
3P	200	214	1945.6
4P	260	274	2569.8
5P	320	334	3194.0
6P	380	394	3818.2

● アクセサリー一覧(H-98~100参照)

ボルト用端末 TS-S811B	厚さ17mm/販売単位10個/ 重量(1個当たり)34.9g
端子カバー TS-C811	長さ1極に1個使用/販売単位10個/ 重量(1本当たり)12.8g
記名条片(平形) TS-M800F	幅×長さ 10mm×900mm/厚さ0.5mm 販売単位10本/重量(1本当たり)6g
記名条片(ロール形) TS-M800W	幅×長さ 10mm×25m/厚さ0.5mm 販売単位1巻/重量192g

ご使用上の留意点

- UL,CSA規格で使用する場合、圧着端子はそれぞれUL規格品、CSA規格品をご使用ください。
- 端子台の通電電流は、使用条件(電線の種類、束線の数、周囲温度等)によって異なります。



端子台

TS/TSU-800シリーズ (変更箇所は、青色で表記しています) ボルト 組立完成品

TS-811BRD□P	適合電線	600A:325mm ²	端子ねじ	M12/十字穴付六角ボルト	カバー/記名条片付
--------------------	------	-------------------------	------	---------------	-----------

● TS-811BRD形はボルト組立完成品のみで販売でレール組立完成品はございません。

NEW

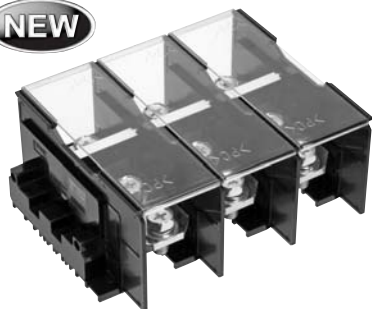

・適合圧着端子

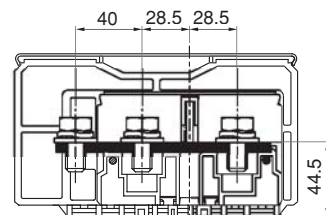
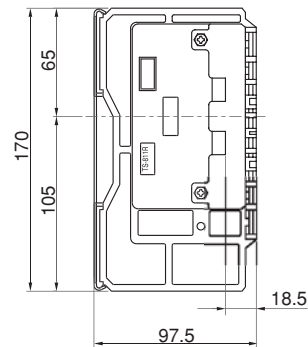
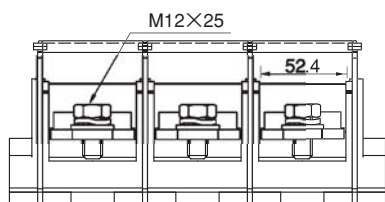
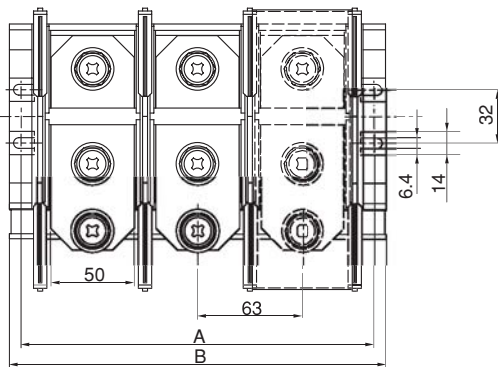
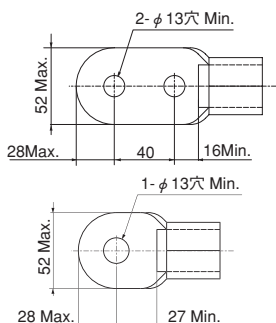

定格絶縁電圧	600V
接続可能電線および サイズ別通電電流	200mm ² -440A / 150mm ² -300A 100mm ² -200A / 325mm ² -600A
端子ねじ推奨締付トルク	14~35 N・m
準拠規格	JIS C8201-7-1銅導体用端子台

● A、B寸法表(単位:mm) / 重量(単位:g)

極数	A	B	重量
2P	149	169	1415
3P	212	226	2056
4P	275	289	2697

● アクセサリー一覧(H-98~100参照)

端子カバー TS-C811RD	長さ1極に1個使用 / 販売単位10個 / 重量(1個当たり)21g
記名条片(平形) TS-M800F	幅×長さ 10mm×900mm / 厚さ0.5mm 販売単位10本 / 重量(1本当たり)6g
記名条片(ロール形) TS-M800W	幅×長さ 10mm×25m / 厚さ0.5mm 販売単位1巻 / 重量192g



端子台

● 組立例(レール組立式)

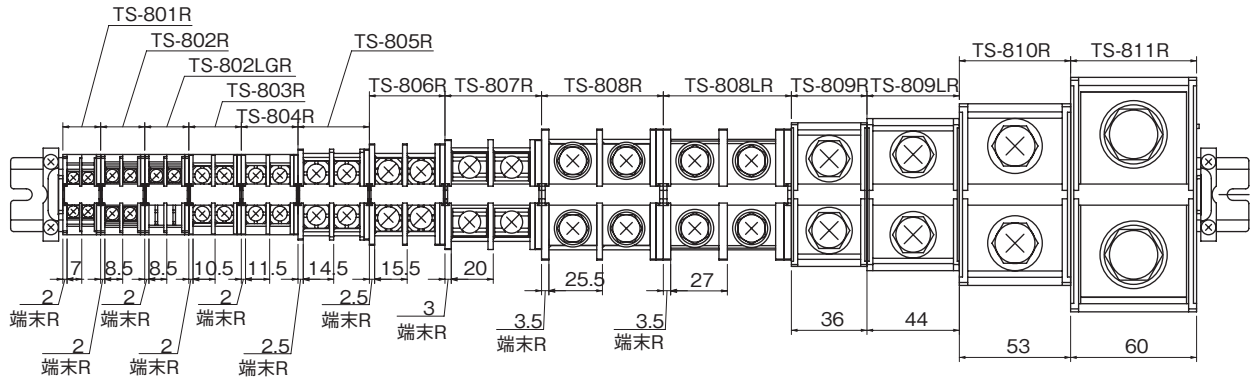

● レール組立完成品の寸法計算式

- 取付寸法(D)は15mmの整数倍です。

$$D \geq (\text{端子台1極の厚さ} \times \text{極数}) + (\text{端末TS-S□の厚さ} \times 2) + (\text{端子台積み公差})^* + (\text{端末金具の余裕寸法})^{**}$$

*1:10極あたり1mm *2:26mm

- 計算例: TS-802R15P+TS-804R3P+TS-806R3Pのアルミレール全長寸法を算出する場合

$$(8.5 \times 15 + 2 \times 2) + (11.5 \times 3 + 2 \times 2) + (15.5 \times 3 + 2.5 \times 2) + 2 + 26 = 249.5$$

$$249.5 \div 15 = 16.6 \quad \text{小数点以下で切り上げて}$$

$$17 \times 15 \text{mm} = 255 \text{mm} \text{ (D寸法)}$$

- アルミレール全長寸法(E) $E = D + 15 \text{mm}$

※アルミレールAR-LH全長寸法は1000mmです。



端子台

● レール組立完成品の重量計算式

P:極数(単位:g)

形式	TS-801R形	TS-802R形	TS-802LGR形	TS-803R形	TS-804R形	TS-805R形
重量	$7.0 \times P + 41$	$9.5 \times P + 42$	$8.3 \times P + 42$	$13.9 \times P + 43$	$15.0 \times P + 43$	$25.8 \times P + 45$

形式	TS-806R形	TS-807R形	TS-808R形	TS-808LR形	TS-809R形	TS-809LR形
重量	$34.8 \times P + 46$	$44.6 \times P + 48$	$86.1 \times P + 54$	$79.4 \times P + 54$	$172 \times P + 35$	$198.1 \times P + 35$

形式	TS-810R形	TS-811R形
重量	$322.9 \times P + 36$	$627.6 \times P + 35$

● ボルト組立完成品の重量計算式

P:極数(単位:g)

形式	TS-801B形	TS-802B形	TS-802LGB形	TS-803B形	TS-804B形	TS-805B形
重量	$6.6 \times P + 11$	$9.0 \times P + 11$	$7.8 \times P + 11$	$13.3 \times P + 13$	$14.3 \times P + 13$	$24.9 \times P + 15$

形式	TS-806B形	TS-807B形	TS-808B形	TS-808LB形	TS-809B形	TS-809LB形
重量	$33.9 \times P + 16$	$41.9 \times P + 19$	$82.7 \times P + 25$	$76.7 \times P + 23.1$	$169.9 \times P + 36$	$197.2 \times P + 38.4$

形式	TS-810B形	TS-811B形	TS-811BRD形
重量	$319.9 \times P + 46$	$624.2 \times P + 73$	$641 \times P + 133$